



# CHERBROOKE

## SAMSUNG

официальный  
дистрибьютор

# (495) 967-65-76

## www.cherbbrooke.ru

Москва, ул. Маршала Федоренко, 15

CHERBROOKE – Астрахань	г. Астрахань, 1-й проезд Рождественского д.1 оф. 404	(851) 248-17-47
CHERBROOKE – Волгоград	г. Волгоград, ул. Козловская, стр. 38	(844) 226-32-50, (844) 226-32-51
CHERBROOKE – Воронеж	г. Воронеж, ул. Землячки, д.15, офис 14	(473) 200-83-29
CHERBROOKE – Екатеринбург	г. Екатеринбург, ул. Маневровая, 9	(343) 253-18-10
CHERBROOKE – Новосибирск	г. Новосибирск, ул. Восход, 1а, офис 517	(383) 206-01-66, (383) 206-18-19
CHERBROOKE – Кубань	г. Краснодар, ул. Сормовская д.7	(861) 234-04-73
CHERBROOKE – Юг	г. Ростов на Дону, ул. Механизаторов, 6, офис 4	(863) 250-80-85, (863) 250-85-41
CHERBROOKE – ВОЛГА	г. Самара, ул. Авиационная, 1	(846) 979-69-27, (846) 979-69-28
CHERBROOKE – Санкт-Петербург	г. Санкт-Петербург, ул. Политехническая д.1	(812) 702-12-50
CHERBROOKE – Саратов	г. Саратов, пр. Строителей, д.39	(845) 274-43-27
CHERBROOKE – Казань	г. Казань, Московский район, ул. Химиков, д.5	(843) 513-43-60



Большая библиотека технической документации  
<http://splitoff.ru/tehn-doc.html>  
каталоги, инструкции, сервисные мануалы, схемы.

# КОНДИЦИОНЕРЫ SAMSUNG 2012–2013

Чистый и свежий воздух



Все каталоги и инструкции здесь: <http://splitoff.ru/tehn-doc.html>



Galeria de Innovacion  
(«Галерея инноваций»)  
2009

Компания Samsung приняла участие в крупнейшей европейской выставке кондиционеров Climatization, проходившей в Мадриде (Испания). За эlegantный дизайн и инновационные достижения в функциональности кондиционеру Samsung присуждена награда Galeria de Innovacion («Галерея инноваций»). Эта награда вручается за внедрение ноу-хау и новых технологий в промышленное производство. Таким образом, компания Samsung в очередной раз продемонстрировала высочайшие стандарты качества.

iF Product  
Design Award 2009

iF Product Design Award — одна из старейших и самых престижных премий в мире дизайна. Вот уже более 50 лет эту награду присваивают за выдающийся дизайн продукции. Кондиционер Samsung с инновационной конструкцией завоевал премию за дизайн продукта iF Product Design Award в 2009 году и продолжает получать мировые награды, подтверждающие его широкую функциональность и привлекательный дизайн.

Comfort & Design  
(«Комфорт и дизайн»)  
2010

Целью проходившей в 2010 году 37-й выставки Mostra Convegno Expocomfort/Expobagno, организованной компанией Fiera Milano International, было награждение самых экологичных товаров, а также комплексный обзор современного состояния сектора рынка, который можно условно назвать «Технологии для комфорта и жизни». Награда Comfort & Design («Комфорт и дизайн») была присуждена кондиционеру Samsung — профессионалы признали его лучшим продуктом среди представленных на выставке.

Good Design Award 2011

Good Design Award — это комплексная программа оценки и поощрения дизайнов, которая проводится Японским институтом дизайна (Japan Institute of Design Promotion, JDP) и призвана повысить уровень жизни и активность работы в отрасли путем выбора выдающихся дизайнерских решений. В 2011 году кондиционеры Samsung серии Y вышли в финал этой программы.

КОНДИЦИОНЕРЫ  
SAMSUNG  
2012-2013

## Содержание

●	ПРЕИМУЩЕСТВО	Стр. 4	Энергоэффективность Чистый и свежий воздух Комфорт Долговечность Удобные функции
---	--------------	--------	--

●	БЫТОВЫЕ СПЛИТ-СИСТЕМЫ	Стр. 24	Jungfrau Monte Maldives Crystal Boracay
---	--------------------------	---------	---

●	БЫТОВЫЕ СПЛИТ-СИСТЕМЫ	Стр. 34	Технические характеристики
---	--------------------------	---------	-------------------------------

●	ПОЛУПРОМЫШЛЕННЫЕ СПЛИТ-СИСТЕМЫ	Стр. 38	Кассетные Канальные Напольно-потолочные
---	-----------------------------------	---------	---

●	ПОЛУПРОМЫШЛЕННЫЕ СПЛИТ-СИСТЕМЫ	Стр. 60	Технические характеристики
---	-----------------------------------	---------	-------------------------------

●	МУЛЬТИЗОНАЛЬНАЯ СИСТЕМА КОНДИЦИОНИРОВАНИЯ DVM	Стр. 68	
---	---	---------	--



# Бытовые кондиционеры

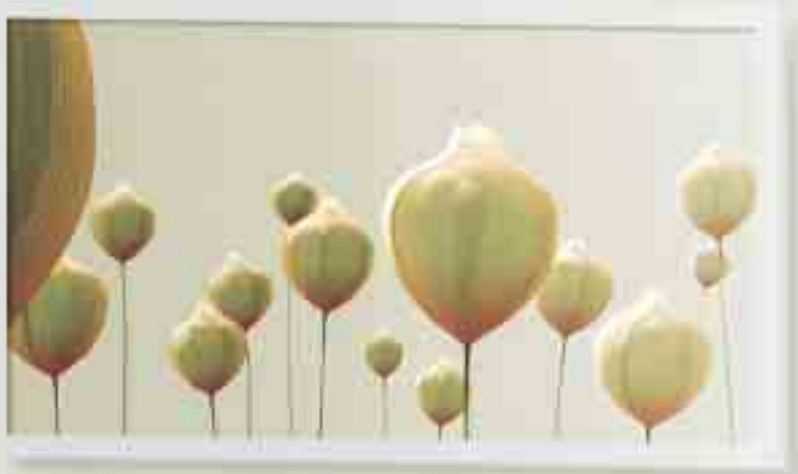



# Технология Smart Inverter



Экономия электроэнергии с высочайшими показателями энергоэффективности в мире



\* Серия К

EER до 5,2

Низкая

Высокая

Энергоэффективность

SMART  
INVERTER

## Что представляет собой технология Smart Inverter?

Технология Smart Inverter экономит электроэнергию во время работы кондиционера путем поддержания оптимальной температуры без постоянного включения и выключения компрессора.

### Технология Smart Inverter

Технология Smart Inverter автоматически регулирует энергопотребление в соответствии с изменением температуры, обеспечивая максимальный комфорт.

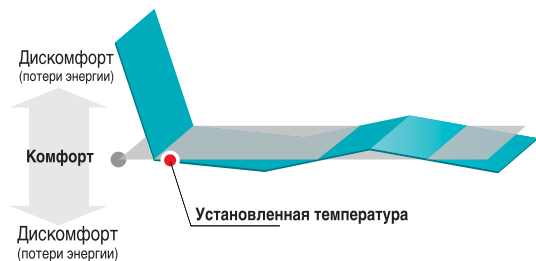

### Неинвертор

Кондиционеры без инвертора при достижении заданной температуры отключаются, вызывая значительные перепады температуры и дискомфорт.

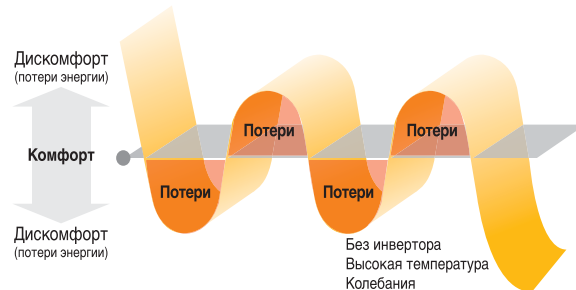

## Экономьте энергию и деньги, наслаждайтесь прохладой!

Технология Smart Inverter позволяет сохранять комфортные условия в течение длительного периода времени при минимальном расходе энергии.

### Экономьте энергию



Улучшенная система управления, поддерживаемая при использовании технологии Smart Inverter, снижает энергопотребление и уменьшает затраты на оплату электроэнергии.

### Наслаждайтесь комфортом



При поддержании заданной температуры отсутствуют большие перепады температуры, что обеспечивает постоянные комфортные условия.

## Экономьте больше с помощью технологии Smart Inverter

Хотя кондиционер Samsung с технологией Smart Inverter стоит дороже, чем кондиционеры без инвертора, со временем он окупается благодаря экономии электроэнергии.

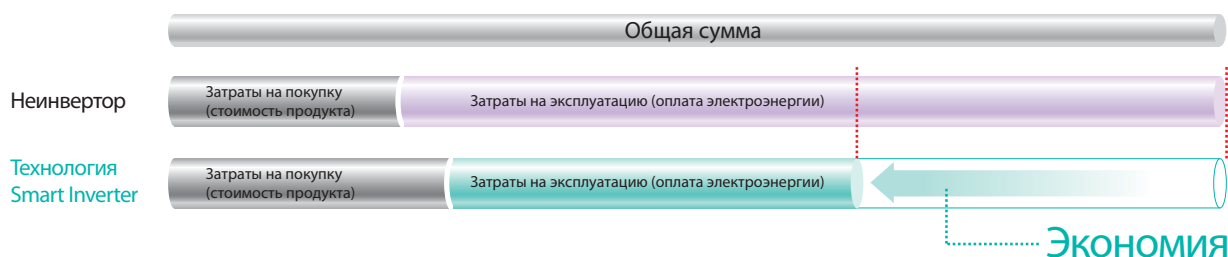



# Нулевое энергопотребление в режиме Standby

ZER 

Экономия электроэнергии во включенном и выключенном состоянии



## Двойная экономия

Кондиционер с технологией Smart Inverter обеспечивает двойную экономию электроэнергии: и когда кондиционер включен, и когда он выключен.



Высочайшие показатели энергоэффективности в мире (5,2) экономят ваши деньги

Благодаря улучшенной технологии управления кондиционер Samsung стал намного более экономичным. Высочайшие показатели энергоэффективности в мире позволяют экономить до 80 % электроэнергии.

**Samsung EER / COP 5,2 / 5,2**

\* Серий К, 2,5 кВт·ч

**Высочайшая энергоэффективность!**

Сравните — и вы будете поражены. Кондиционер Samsung продемонстрировал высочайшие показатели энергоэффективности в мире.



**Samsung**

Коэффициент энергоэффективности в режиме охлаждения/обогрева **5,2/5,2**



**Конкурент А**

Коэффициент энергоэффективности в режиме охлаждения/обогрева **5,0/5,1**



**Конкурент Б**

Коэффициент энергоэффективности в режиме охлаждения/обогрева **5,15/5,25**

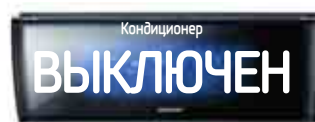

Нулевое энергопотребление в режиме Standby, экономия до 90 %

Когда кондиционер отключен, установленная в кондиционерах Samsung усовершенствованная плата управления потребляет минимальный объем электроэнергии. По сравнению с обычными кондиционерами экономия может составлять до 90 %.

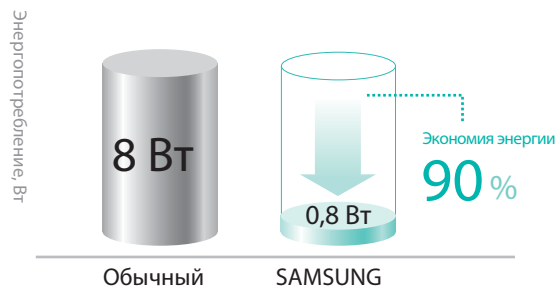

**Больше экономия, выше комфорт**

Электричество, сэкономленное в течение месяца благодаря нулевому энергопотреблению в режиме Standby, можно **БЕСПЛАТНО** использовать для других домашних электроприборов.

# Режим Smart Saver



Наслаждайтесь прохладным и свежим воздухом



## Сэкономьте до 31 % на счетах за электроэнергию!

В режиме Smart Saver компрессор кондиционера автоматически включается на минимальное время, необходимое для охлаждения комнаты, экономя электроэнергию. Используя режим Smart Saver, вы можете больше не беспокоиться о счетах за электроэнергию, а просто наслаждаться комфортом.

Экономия

до **31** %!

Установленная температура	Режим	Энергопотребление (4 ч.)	Степень экономии электроэнергии (по сравнению с обычным режимом)
26°C	Обычный режим	1778	-
	Режим Smart Saver	1230	31%
24°C	Обычный режим	2201	-
	Режим Smart Saver	1930	12%

\* Наружная температура 30 °C.  
\* Результаты испытаний Samsung.

## Когда используется режим Smart Saver



Когда вы постоянно включаете и выключаете кондиционер, чтобы сэкономить энергию.



Когда не хочется тратить энергию на охлаждение пустого помещения.



Когда вы спорите о том, включать ли кондиционер, если жара еще не стала невыносимой.

## Берегите природу с Samsung!

Инновационный режим Smart Saver существенно экономит электроэнергию и средства. Пользуясь энергоэффективным продуктом, вы можете гордиться вашим вкладом в охрану окружающей среды.

# Устройство S-Plasma ion



Здоровый воздух



Здоровый воздух

Чистый воздух

Комфортный  
воздух

## Что такое S-Plasma Ion?

S-Plasma ion — это уникальная технология очистки воздуха, которая нейтрализует все содержащиеся в воздухе загрязнители, включая бактерии, которые невозможно устранить путем механической фильтрации, и превращает их в безвредный водяной пар.



Технология S-Plasma ion отмечена тремя наградами в Южной Корее и за рубежом.



2010 AHR EXPO  
Награды Innovation Awards в категории качества воздуха в помещениях



1st Air Day  
Награда министерства окружающей среды



Обладатель награды  
Jang Young Sil Award

## Как устройство S-Plasma Ion удаляет биологические загрязнители?

В то время как обычные системы на основе фильтров очищают только проходящий через них воздух, кондиционеры Samsung с устройством S-Plasma ion профилактически удаляют все загрязнители, повышая качество воздуха.



## 19,16 м<sup>3</sup> Большая зона действия

В отличие от аналогичных устройств S-Plasma Ion обеспечивает очистку воздуха в помещениях объемом свыше 19,16 м<sup>3</sup>. Теперь вы всегда сможете наслаждаться чистым и здоровым воздухом даже в большом помещении.

Конкурент	Samsung S-Plasma ion
4 м <sup>3</sup>	19,16 м <sup>3</sup>

\* Результаты испытаний Samsung.





# Сертификация S-Plasma Ion

	Вещества	Эффективность	Организация, проводившая проверку
Вирус	Вирус гриппа А, подтип Н1N1 (свиной грипп)	Уничтожено 99,99 %	Чунгнамский национальный университет (Корея)
	Вирус гриппа А, H5N1 (птичий грипп)	Уничтожено 99,99 %	Retroscreen (Великобритания)
	Вирус гриппа А, H1N1 (испанский грипп)	Уничтожено 99,6 %	Центр экологических исследований Китасато (Япония)
	Вирус гриппа А, H3N2 (азиатский грипп)	Уничтожено 99,6 %	Университет Ёнсэй (Корея)
	Коронавирус (семейство вируса атипичной пневмонии)	Уничтожено 99,6 %	Медицинский центр Китасато (Япония)
Бактерии	MRSA <sup>1)</sup>	Уничтожено 99,99 %	Медицинский центр Китасато (Япония)
	Стафилококк	Уничтожено 99,97 %	Центр экологических исследований Китасато (Япония)
	Кишечная палочка	Уничтожено 99,9 %	Корейский научно-исследовательский центр проблем потребления (Корея)
	Микрококк	Уничтожено 99,9 %	Центр экологических исследований Китасато (Япония)
	Bacillus subtilis	Уничтожено 99,7 %	Медицинский центр Китасато (Япония)
Плесень	Аспергилл	Уничтожено 99,9 %	Корейский научно-исследовательский центр проблем потребления (Корея)
	Пенициллин	Уничтожено 99,9 %	Корейский научно-исследовательский центр проблем потребления (Корея)
	Кладоспорий	Уничтожено 98,9 %	Центр экологических исследований Китасато (Япония)
Аллерген	Fel d1/Can f1 (шерсть кошек и собак)	Эффективно	Подтверждено ВАФ <sup>2)</sup> (Великобритания)
	Der p1 (взвешенные частицы пыли)	Эффективно	Тест RTI <sup>3)</sup> (США)
	Аллерген	Эффективно	Тест RTI <sup>3)</sup> (США)
ОН-радикалы	Нейтрализация ОН-радикалов	Подтверждено	университетом Хиросимы (Япония)
Безопасность	Проверка ингаляционной токсичности	Не токсично	Сеульская лаборатория токсикологии (Корея)
	Проверка раздражения конъюнктивы и кожи	Не токсично	Институт клинических исследований Сеульского национального университета (Корея)

1) MRSA. Метициллин-резистентный золотистый стафилококк (устойчивый к антибиотикам нозокомиальный патогенный микроорганизм)

2) ВАФ. Британский фонд аллергии (сертифицирующая организация)

3) RTI: Research Triangle Institute (институт исследования аллергии в США)



## Здоровый воздух \_ уничтожение вируса гриппа

Проверка функции уничтожения вирусов, проведенная на примере вируса гриппа — наиболее распространенного вируса, передающегося воздушно-капельным путем, — подтвердила, что устройство S-Plasma ion способно эффективно уничтожать более 99 % таких вирусов, содержащихся в воздухе (сертификация: Университет Ёнсэй (Корея), Чунгнамский национальный университет (Корея)/Центр экологических исследований Китасато (Япония), Медицинский центр Китасато (Япония)).

### Эксперимент по уничтожению вируса гриппа (подтип А Н1N1)

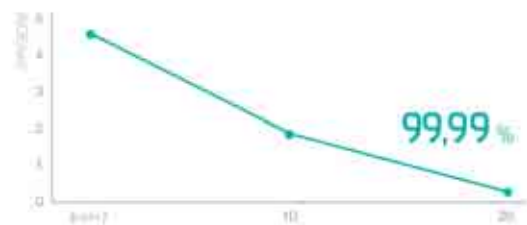

\* Авторы исследования: профессор Чунгнамского национального университета Сео Санг-хуэй (Seo Sang-hui) (разработал первую в мире вакцину от вируса Н1N1 для человека)

### Результаты микробиологических испытаний (золотистый стафилококк)

Конкурент



### MRSA (микроорганизм, устойчивый к антибиотикам)

Устройство S-Plasma ion уничтожает 99,99 % метициллин-резистентного золотистого стафилококка (MRSA), устойчивого к антибиотикам.



\* Организация, проводившая испытания: Центр экологических исследований Китасато

\* Период измерений: 2 часа \* Образец для испытаний: только устройство

\* Объем камеры: 1 м<sup>3</sup>

### Устройство S-Plasma ion





## Чистый воздух \_ Уничтожение аллергенов в воздухе



S-Plasma ion — уникальная технология компании Samsung, обладающая исключительными возможностями, — одобрена фондом BAF (Великобритания).



## Комфортный воздух \_ Генерация ионов водорода

### Нейтрализация ОН-радикалов с помощью устройства S-Plasma ion

S-Plasma ion значительно снижает концентрацию ОН-радикалов, вызывающих старение и кожные заболевания.

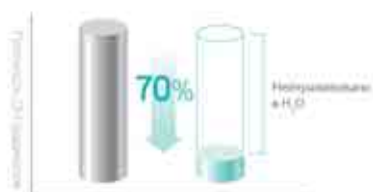

Устройство S-Plasma ion ОТКЛЮЧЕНО  
Устройство S-Plasma ion ВКЛЮЧЕНО

- \* Организация, проводившая испытания: Университет Хиросимы
- \* Температура: 24 оС
- \* Относительная влажность: 50 %
- \* Метод измерений: LIF (лазерно-индуцированная флуоресценция)

\* Исследование нейтрализации ОН-радикалов (6 сентября 2005 г., Франция).

\* 7-й коллоквиум ASA (Atmospheric Spectroscopy Applications)

\* Наблюдение по методу LIF за взаимодействием в воздухе ОН-радикалов с атомарным водородом, вырабатываемым устройством S-Plasma ion.

### Эффекты нейтрализации ОН-радикалов

Наблюдения за клетками, подвергшимися воздействию ОН-радикалов, показывают, что устройство S-Plasma ion нейтрализует ОН-радикалы и уменьшает уровень повреждений клеток.

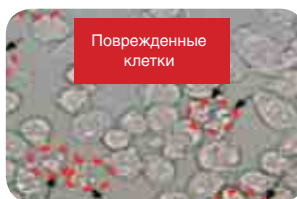

Устройство S-Plasma ion ОТКЛЮЧЕНО



Устройство S-Plasma ion ВКЛЮЧЕНО

\* Организация, проводившая испытания: кафедра молекулярной биологии Университета Седжонга.

### Что такое ОН-радикалы?

ОН-радикалы оказывают наибольшее окислительное воздействие среди всех свободных кислородных радикалов и способны вызывать повреждение кожи и дегенеративные заболевания. Эти вредные вещества выделяют продукты, которые взаимодействуют с находящимися в воздухе летучими органическими соединениями и другими загрязнителями и негативно влияют на организм человека.

### Отсутствие вредных положительных ионов

Поскольку положительные ионы могут вызывать учащение дыхания, головную боль и головокружение, устройство S-Plasma ion компании Samsung практически не создает положительных ионов, сохраняя здоровье вашей семьи.



### Отсутствие озона

Устройство S-Plasma ion практически не вырабатывает озон, загрязняющий воздух и негативно влияющий на органы дыхания. Благодаря тому что концентрация положительных ионов, создаваемых при работе S-Plasma ion, составляет менее 1/5 от значений, которые указаны в международных документах, регулирующих содержание озона в воздухе помещений, вы сможете дышать свободно.

# Фильтр высокой степени очистки



Задерживает до 90 % пыли



## Типы фильтров высокой степени очистки

Существуют три типа фильтров высокой степени очистки. Сверхкомпактный фильтр задерживает даже мельчайшие частицы пыли. Его антибактериальное покрытие и противоаллергенная система удаляют не только бактерии и домашнюю пыль, но и аллергены.

	Обычный	Фильтр высокой степени очистки		
		Full HD 60	Full HD 80	Full HD 90
х 40				
х 150				
Используется в моделях		Max	Серии P, T и Crystal	Серии К и У
Диаметр нити	211	134	60	57
Коэффициент задержания пыли	40 %	60 %	80 %	90 %
Возможности		Антибактериальное покрытие		Антиаллергенное покрытие

Противоаллергенная система прошла испытания в японском Национальном центре анализа продуктов питания

## Простая и удобная очистка фильтра

Все, что требуется для очистки фильтра, — это просто смыть грязь проточной водой. Эта простая и легкая процедура обеспечивает чистоту и свежесть воздуха при кондиционировании.

## Антибактериальное покрытие

Благодаря антибактериальному покрытию с уникальной структурой этот фильтр обеспечивает полную защиту, задерживая даже микроскопические частицы пыли и вирусы.



## Антиаллергенное покрытие

Новый фильтр Samsung не только задерживает бактерии и частицы пыли, но и дезактивирует аллергены.



# Двойная очистка

Усовершенствованная система очистки Samsung с передовым фильтром и устройством S-Plasma Ion.

Устройство S-Plasma Ion дополнительно очищает воздух, пропущенный через фильтр высокой степени очистки, чтобы сделать его более свежим и здоровым.

### СТАДИЯ 1

#### **FULL HD FILTER**

Фильтр высокой степени очистки Samsung задерживает пыль и дезактивирует аллергены.



### СТАДИЯ 2

#### **S-Plasma ion**

Уникальная технология удаляет из воздуха 99 % загрязнителей, бактерий и вирусов.



# Технология D'light Cool



Высочайший комфорт



## Оптимальная температура для высочайшего комфорта

Из-за перепадов влажности воздуха ощущение комфорта или дискомфорта может возникать даже при неизменной температуре.

Система Samsung D'light Cool автоматически измеряет текущую влажность и температуру и устанавливает наиболее комфортные значения.



При использовании технологии D'light Cool ощущаются прохлада и комфорт  
27° - 30 мин. при использовании технологии D'light Cool



При обычном охлаждении возникает ощущение жары и повышенное потоотделение  
27° - 30 мин. при обычном охлаждении

## Принцип работы технологии D'light Cool

1. Сначала измеряются влажность и температура в помещении.
2. Рассчитываются температура и влажность, необходимые для достижения требуемого значения индекса комфорта.
3. Производится автоматическая корректировка температуры и влажности, пока не будет достигнут требуемый индекс комфорта.



## Отсутствуют непроизводительные траты энергии на охлаждение

1. Точное измерение влажности и температуры для поддержания оптимального значения индекса комфорта.
2. Благодаря автоматическому регулированию температуры нет необходимости сбрасывать температуру.
3. Автоматическое регулирование температуры снижает непроизводительный расход энергии.



# Жалюзи с широким углом охвата



Эффективное охлаждение даже в больших помещениях

## Широкий угол охвата – 120°

Жалюзи Samsung с широким углом охвата расширяют зону распределения воздушного потока до 120 градусов и способствуют быстрому созданию комфортных условий.



Обогрев и охлаждение в более широком секторе

\* Результаты испытаний Samsung.

## Вертикальный поток воздуха под углом 90°

Жалюзи с широким углом охвата компании Samsung индивидуально регулируют воздушный поток, располагаясь под оптимальными углами. Двойные жалюзи создают дальнедействующий поток воздуха, обеспечивающий обогрев или охлаждение большего объема пространства.



Прямой обогрев/охлаждение

\* Результаты испытаний Samsung.

## Охлаждение на расстоянии до 13 м

Благодаря потоку воздуха, ощутимому на расстоянии до 13 метров, вы почувствуете свежий ветерок сразу же, на каком бы удалении от кондиционера вы ни находились.



Дальнедействующее охлаждение

\* Результаты испытаний Samsung.

## 3D-поток воздуха

Жалюзи Samsung с широким углом охвата создают равномерный интенсивный поток воздуха, который быстрее снижает температуру в помещении.



Широкий угол охвата – 120°

Воздушный поток распределяется в зоне с углом охвата 120 градусов, обеспечивая полный комфорт.



Вертикальный поток воздуха под углом 90°

Две жалюзи по отдельности направляют воздух вниз к полу под углом 90°.



Охлаждение на расстоянии до 13 м

Большая длина потока воздуха позволяет создавать комфорт в любой точке помещения.

# Режим Good'sleep



## Ваш спокойный сон



## Самая подходящая температура для глубокого сна

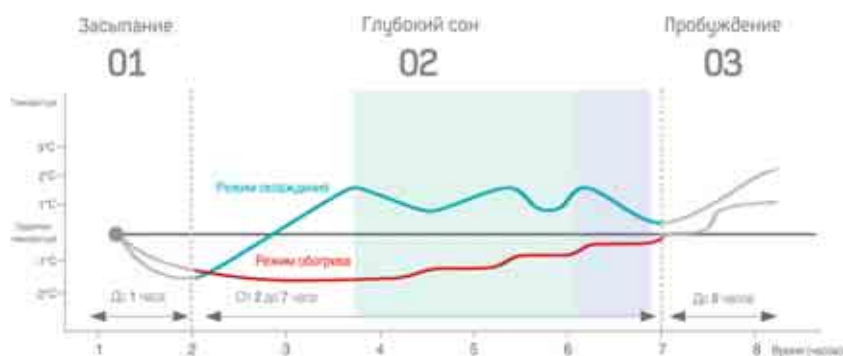

### 01. Стадия засыпания

Прохладный воздух в помещении помогает вам быстрее заснуть.

### 02. Стадия глубокого сна

Вызывает расслабление; температура тела слегка повышается.

### 03. Стадия пробуждения

Позволяет проснуться от несильных кратковременных колебаний температуры воздуха и придает заряд бодрости.

## Усовершенствовано все!

### Комфортные условия сна

Режим Good'sleep обеспечивает более комфортные условия сна по сравнению с аналогичными режимами конкурентов.



### Оптимальная температура тела

Режим Good'sleep поддерживает оптимальную температуру тела, позволяет вам расслабиться и обеспечивает комфортные ощущения.



### Экономия энергии

В режиме Good'sleep энергопотребление сокращается на 36% по сравнению с обычным режимом охлаждения.





# Режим «Турбо»



Мгновенное охлаждение помещения



## Максимальное охлаждение!

После включения кондиционера в режиме «Турбо» компрессор в течение 30 минут вращается с максимальной скоростью, чтобы быстро охладить помещение.

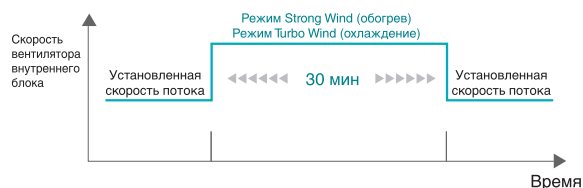

## Небывалая скорость охлаждения

По сравнению с обычным режимом работы в режиме «Турбо» помещение охлаждается на 15 % быстрее. Режим «Турбо» — это идеальный способ мгновенного охлаждения.

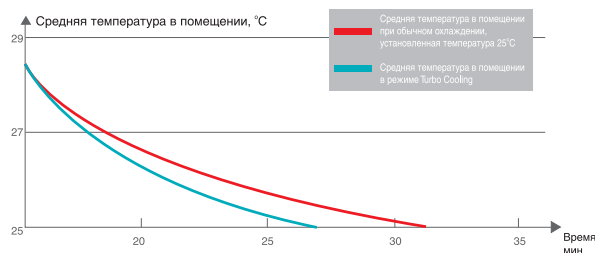

## Равномерное охлаждение

Как показано в таблице справа, прохладный воздух кондиционера Samsung равномерно распределяется по всему помещению, и это происходит быстрее, чем при использовании обычного охлаждения.

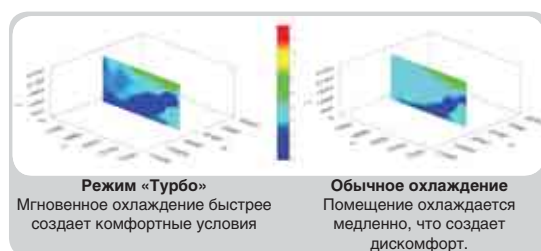

\* Чем насыщеннее синий цвет, тем эффективнее охлаждение.

# Бесшумная работа



Отдыхайте в тишине и покое



## Необычайно низкая вибрация благодаря использованию двухроторного бесщеточного двигателя постоянного тока

Применение высокопроизводительного компрессора с двойным ротором и электродвигателем постоянного тока на 40 % снижает вибрацию по сравнению с обычным однороторным компрессором.

Компрессор с двумя бесщеточными электродвигателями постоянного тока (двухроторный)



## Более стабильное вращение вентилятора

Глубина втулки нового вентилятора увеличена с 90 до 119 мм, а ее диаметр стал на 32 % больше. Усиленная втулка обеспечивает более устойчивое вращение, снижая шум от вибрации при работе кондиционера.



## Усиленная стойка корпуса

После включения кондиционера корпус наружного блока издает сильный шум из-за вибрации и непрочности скрепленных деталей. Компания Samsung укрепила стойку, чтобы она прочнее скрепляла корпус, препятствуя вибрации и повышая долговечность.



## Беспрепятственный поток воздуха

Новая конструкция жалюзи обеспечивает ламинарный поток воздуха уменьшая свист при работе кондиционера, без снижения мощности.



SAMSUNG

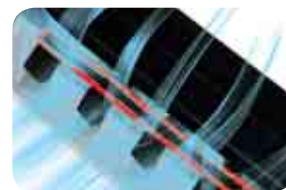

Обычный

# Технология тройной защиты



Высочайшая долговечность обеспечит надежную и стабильную работу кондиционера

## Технология Тройной Защиты



Совершенный компрессор



Улучшенная стабилизация напряжения



Защита от коррозии



Защита двигателя

Защита контроллера

Защита теплообменника

## Как это работает

Встроенная фирменная технология защиты обеспечивает повышенную надежность и долговечность. Мощная система охлаждения (с защитой двигателя), стабилизация напряжения (с защитой контроллера) и эффективное антикоррозионное покрытие (с защитой оребрения) позволят вам дольше наслаждаться идеально свежим прохладным воздухом.

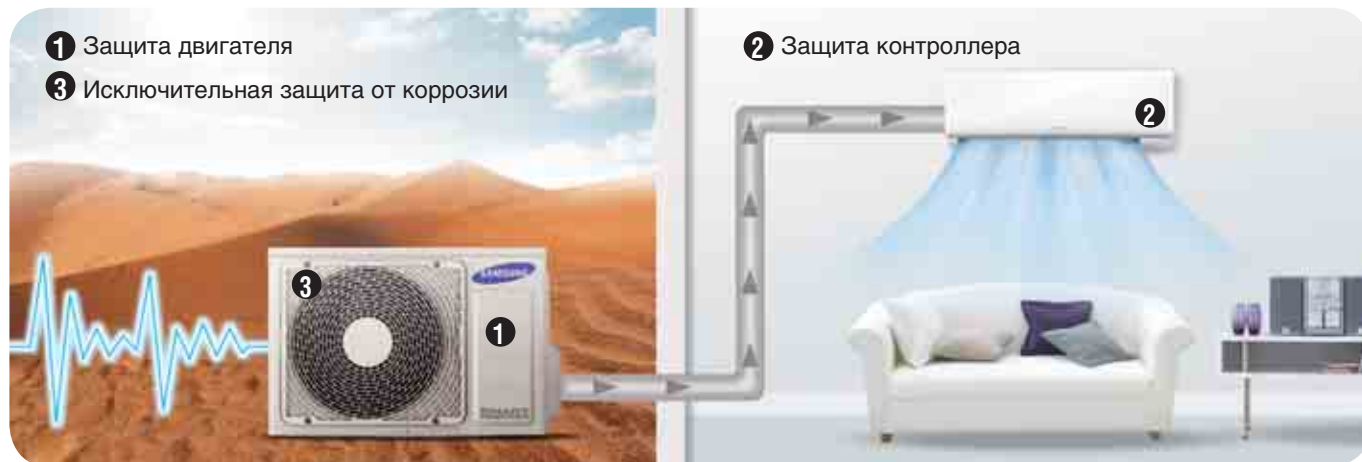

### 1 Защита двигателя

Разработанная Samsung уникальная защита двигателя предотвращает перегрузку компрессора из-за перепадов напряжения в сети и обеспечивает стабильную работу кондиционера.

Элемент	SAMSUNG	Конкурент
Защита компрессора	До 140 В	До 170 В

### 2 Защита контроллера

Современный цифровой контроллер Samsung автоматически адаптируется к нестабильному напряжению сети, предотвращая поломки. Эта технология обеспечивает работу кондиционера при напряжении питания от 80 до 450 В, гарантируя прохладу при любых колебаниях напряжения.

Элемент	SAMSUNG	Конкурент
Защита контроллера	От 80 до 450 В	До 400 В
Интеллектуальная защита	Да	Нет



Новый режим

Интеллектуальная защита

После срабатывания защиты от перепадов напряжения система защиты определяет напряжение в сети. Если напряжение стабильное, режим интеллектуальной защиты автоматически перезапускает кондиционер Samsung, не требуя выполнения перезапуск вручную.

### 3 Исключительная защита от коррозии

Конденсатор с коррозионно-стойким оребрением теплообменника и многосекционный конденсатор изготовлены из материала с высокой сопротивляемостью коррозии. Их пластины надежно защищены от ржавчины, так что вы можете наслаждаться прохладным чистым воздухом, не беспокоясь об износе.



Коррозионно-стойкое оребрение теплообменника Samsung



Обычный



# Серия Jungfrau

Благодаря уникальной технологии очистки и высокой эффективности охлаждения в любых условиях кондиционеры Samsung серии Jungfrau гарантируют комфорт.

## Технология Smart Inverter

Технология Smart Inverter обеспечивает максимальный комфорт и экономит электроэнергию.

## Фильтр высокой степени очистки

Фильтр высокой степени очистки задерживает до 90% пыли и нейтрализует аллергены.

## Устройство S-Plasma ion

Устройство S-Plasma Ion удаляет из воздуха до 99 % загрязнителей.



## Дополнительные особенности



### Технология Smart Inverter



Технология Smart Inverter обеспечивает поддержание оптимальной температуры без постоянного включения и выключения компрессора.



### Нулевое энергопотребление в режиме Standby



Этот кондиционер почти не потребляет энергию в выключенном состоянии, что обеспечивает 90-процентную экономию электроэнергии.



### Устройство S-Plasma ion



Устройство S-Plasma Ion удаляет из воздуха до 99 % биологических загрязнителей, таких как пыль, бактерии и даже вирус H1N1.



### Фильтр высокой степени очистки



Фильтр высокой степени очистки задерживает до 90 % пыли и аллергенов.



### 3D-поток воздуха



Жалюзи с широким углом охвата и жалюзи с автоматическим приводом в 4 направлениях создают усиленный поток воздуха по всей комнате для равномерного его распределения.



### Технология D'light Cool



Эта система автоматически регулирует температуру и влажность для обеспечения максимального комфорта.



### Режим Good'sleep



В режиме Good'sleep температура автоматически регулируется для наиболее комфортного ночного сна.



### Режим Smart Saver



В режиме Smart Saver компрессор кондиционера автоматически включается на минимальное время, необходимое для охлаждения комнаты, экономя электроэнергию.

Жалюзи с широким углом охвата	Противоаллергенная система	Автоочистка	Естественный бриз
Режим «Турбо»	Осушение воздуха	Автоматический режим	Режим работы вентилятора
Бесшумный режим	Защита двигателя (компрессор с защитой от перегрузок)	Защита контроллера (плата защиты от перепадов напряжения)	Защита оребрения (коррозионно-стойкое оребрение теплообменника)
Двухскоростной электродвигатель постоянного тока	Индикатор температуры в помещении	Вкл./выкл. дисплея	Вкл./выкл. звукового сигнала
Таймер реального времени	Автоматическое направление потока (вверх/вниз)	Автоматическое направление потока (влево/вправо)	Автоматический перезапуск
Автоматический выбор режима			

## Цвета и размеры

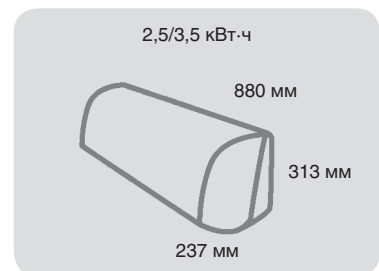

## Наружные блоки и пульт дистанционного управления



# Серия Monte

Кондиционер Monte быстро охлаждает помещение, наполняя его свежим воздухом. А реализованные в нем уникальные технологии предотвращают перерасход энергии и автоматически регулируют температуру, чтобы вы могли с комфортом спать всю ночь.

## Технология Smart Inverter

Технология Smart Inverter обеспечивает максимальный комфорт и экономит электроэнергию.

## Функция Комфортный сон

В режиме Good'sleep температура автоматически регулируется для наиболее комфортного ночного сна.

## Устройство S-Plasma ion

Устройство S-Plasma Ion удаляет из воздуха до 99 % загрязнителей.



## Дополнительные особенности



### Компрессор с двойным бесщеточным электродвигателем постоянного тока



Компрессор с двойным бесщеточным электродвигателем постоянного тока снижает уровень вибраций наружного блока на 40 %.



### Технология Smart Inverter



Технология Smart Inverter обеспечивает поддержание оптимальной температуры без постоянного включения и выключения компрессора.



### Режим Good'sleep



В режиме Good'sleep температура автоматически регулируется для наиболее комфортного ночного сна.



### Режим Turbo Cooling



Режим Turbo Cooling обеспечивает максимально быстрое охлаждение и обогрев, позволяя быстро установить желаемую температуру.



### Противоаллергическая система



Фильтр со специальным покрытием задерживает аллергены, ослабляя симптомы аллергии.

Технология Smart Inverter обеспечивает поддержание оптимальной температуры без постоянного включения и выключения компрессора.

### Устройство S-Plasma Ion



Устройство S-Plasma Ion удаляет из воздуха до 99 % биологических загрязнителей, таких как пыль, бактерии и даже вирус H1N1.

Технология Smart Inverter



Режим Smart Saver



Устройство S-Plasma Ion (уничтожение вирусов)



Жалюзи с широким углом охвата

Режим Good'sleep



Режим «Турбо»

## Цвета и размеры

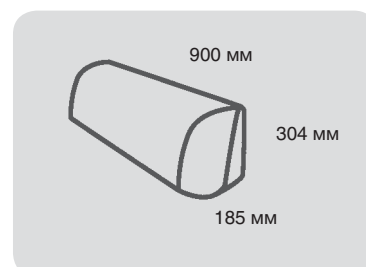

## Наружные блоки и пульт дистанционного управления

Инвертор

2,5 кВт



3,5 кВт



# Серия Maldives

Кондиционеры Samsung серии Maldives будут долго радовать вас прохладой, элегантным внешним видом и здоровым воздухом.

## Технология Smart Inverter

Технология Smart Inverter обеспечивает максимальный комфорт и экономит электроэнергию.

## Фильтр высокой степени очистки

Фильтр высокой степени очистки задерживает до 80 % пыли и аллергенных бактерий.

## Устройство S-Plasma ion

Устройство S-Plasma Ion удаляет из воздуха до 99 % загрязнителей.

## Дополнительные особенности



### Технология Smart Inverter



Технология Smart Inverter обеспечивает поддержание оптимальной температуры без постоянного включения и выключения компрессора.



### Нулевое энергопотребление в режиме Standby



Этот кондиционер почти не потребляет энергию в выключенном состоянии, экономя 90 % электроэнергии.



### Фильтр высокой степени очистки



Фильтр высокой степени очистки задерживает до 80 % пыли и аллергенов.



### Режим Good'sleep



В режиме Good'sleep температура автоматически регулируется для наиболее комфортного ночного сна.



Режим Smart Saver



Естественный бриз



Режим работы вентилятора



Защита оребрения (коррозионно-стойкое оребрение теплообменника)



24-часовой таймер



Режим Good'sleep



Режим «Турбо»



Бесшумный режим



Автоматическое направление потока воздуха (вверх/вниз)



Автоматический выбор режима



Антибактериальное покрытие



Осушение воздуха



Защита двигателя (компрессор с защитой от перегрузок)



Бесщеточный электродвигатель постоянного тока



Направление потока вручную (влево/вправо)



Автоочистка



Автоматический режим



Защита контроллера (плата защиты от перепадов напряжения)



Автоматический перезапуск

## Цвета и размеры



Белый

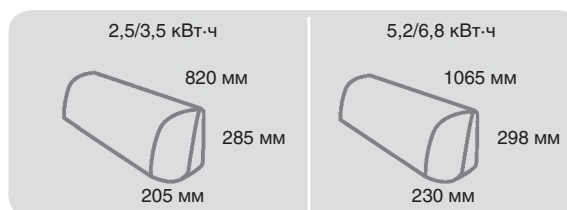

\* В разных регионах цвета могут отличаться.

## Наружные блоки и пульт дистанционного управления



Все каталоги и инструкции здесь: <http://splitoff.ru/tehn-doc.html>



# Серия Crystal

Кондиционер Crystal с глянцевой передней панелью придаст интерьеру вашего дома оттенок роскоши. Благодаря его высокой мощности и надежной системе очистки вы сможете наслаждаться чистым и свежим воздухом.

## Устройство S-Plasma ion

Устройство S-Plasma Ion удаляет из воздуха до 99 % загрязнителей.

## Фильтр высокой степени очистки

Фильтр высокой степени очистки задерживает до 80 % пыли и аллергенных бактерий.

## Индикатор загрязнения фильтра

Индикатор автоматически оповещает о необходимости очистки фильтра.



## Дополнительные особенности



### Режим Smart Saver



В режиме Smart Saver компрессор автоматически включается на минимальное время, необходимое для охлаждения комнаты, экономя электроэнергию.



### Устройство S-Plasma Ion



Устройство S-Plasma Ion удаляет из воздуха до 99 % биологических загрязнителей, таких как пыль, бактерии и даже вирус H1N1.



### Фильтр высокой степени очистки



Фильтр высокой степени очистки задерживает до 80 % пыли и аллергенов.



### Режим Good'sleep



В режиме Good'sleep температура автоматически регулируется для наиболее комфортного ночного сна.



### Индикатор очистки фильтра



Голубое свечение индикатора означает, что требуется очистка фильтра.



### Режим «Турбо»



Режим «Турбо» обеспечивает максимально быстрое охлаждение и обогрев, позволяя в кратчайшие сроки установить желаемую температуру.



### Технология тройной защиты



Мощная система охлаждения, стабилизатор напряжения и эффективное антикоррозийное покрытие обеспечат свежесть и прохладу.

Дезодорирующий фильтр	Катехиновый фильтр	Антибактериальное покрытие	Автоочистка
Естественный бриз	Режим «Турбо»	Осушение воздуха	Автоматический режим
Режим работы вентилятора	Бесшумный режим	Защита двигателя (компрессор с защитой от перегрузок)	Защита контроллера (плата защиты от перепадов напряжения)
Защита оребрения (коррозионно-стойкое оребрение теплообменника)	Вкл./выкл. дисплея	Вкл./выкл. звукового сигнала	24-часовой таймер
Индикатор температуры в помещении	Направление потока вручную (влево/вправо)	Автоматический перезапуск	Автоматический выбор режима
Автоматическое направление потока (вверх/вниз)			

## Цвета и размеры



Белый

2,5/3,5 кВт·ч

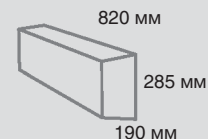

\* В разных регионах цвета могут отличаться.

## Наружные блоки и пульт дистанционного управления

Постоянная производительность

2,5 кВт·ч



3,5 кВт·ч



# Серия Vogasaу

В самое жаркое лето положитесь на кондиционер серии Vogasaу чтобы быстро и надежно охладить помещение. Наслаждайтесь прохладой в течение целого дня.

## Режим «Турбо»

В режиме «Турбо» помещение охлаждается на 15 % быстрее, чем в обычном режиме.

## Фильтр высокой степени очистки

Фильтр высокой степени очистки задерживает до 60 % пыли и аллергенных бактерий.

## Технология тройной защиты

Технология тройной защиты обеспечивает повышенную надежность и эффективность, а также длительный срок службы.

## Дополнительные особенности



### Режим Smart Saver



В режиме Smart Saver компрессор автоматически включается на минимальное время, необходимое для охлаждения комнаты, экономя электроэнергию.



### Фильтр высокой степени очистки



Фильтр высокой степени очистки задерживает до 80 % пыли и аллергенов.



### Режим «Турбо»



Режим «Турбо» обеспечивает максимально быстрое охлаждение и обогрев, позволяя в кратчайшие сроки установить желаемую температуру.



### Технология тройной защиты



Мощная система охлаждения, стабилизатор напряжения и эффективное антикоррозийное покрытие обеспечат свежесть и прохладу.



Нулевое энергопотребление в режиме Standby



Естественный бриз



Бесшумный режим



Многосекционный конденсатор



Автоматический перезапуск



Режим Good'sleep



Осушение воздуха



Защита двигателя (компрессор с защитой от перегрузок)



24-часовой таймер



Автоматический выбор режима



Антибактериальное покрытие



Автоматический режим



Защита контроллера (плата защиты от перепадов напряжения)



Автоматическое направление потока воздуха (вверх/вниз)



Автоочистка



Режим работы вентилятора



Защита оребрения (коррозионно-стойкое оребрение теплообменника)



Направление потока вручную (влево/вправо)

## Цвета и размеры



Белый

5K BTU/2,5 кВт·ч	2,5 кВт·ч	2,5/3,5 кВт·ч	3,5/5,2 кВт·ч	5,2/6,8 кВт·ч
728 мм	728 мм	820 мм	890 мм	1065 мм
255 мм	255 мм	285 мм	285 мм	298 мм
175 мм	190 мм	210 мм	210 мм	225 мм

\* В разных регионах цвета могут отличаться.

## Наружные блоки и пульт дистанционного управления

Постоянная производительность

2/2,5 кВт·ч

3,5 кВт·ч

5,2 кВт·ч

6,8 кВт·ч



# Технические характеристики

Название Тип кондиционера			Jungfrau		Monte		Crystal			
			AQV09YWCNSER Инвертор, Тепло/Холод R410A	AQV12YWCNSER Инвертор, Тепло/Холод R410A	AQV09ABANSER Тепло/Холод R410A	AQV12ABANSER Тепло/Холод R410A	AQ09EWGNSER Тепло/Холод R410A	AQ12EWGNSER Тепло/Холод R410A		
<b>Тип хладагента</b>										
<b>Производительность</b>										
Мощность	Охлаждение	БТЕ/ч	8530	11 942	8 530	11 942	9384	11 944		
		(мин.–макс.)	3378–10 918	3378–13 648	3378–10919	3139–13649	-	-		
		Ккал/ч	2150	3010	-	-	2365	3010		
		(мин.–макс.)	850–2750	850–3870	-	-	-	-		
	Обогрев	кВт	2,5	3,5	2,5	3,5	2,8	3,5		
		(мин.–макс.)	0,99–3,3	0,99–4,0	0,99–3,2	0,99–4,0	-	-		
		БТЕ/ч	10 918	13 648	11601	13649	9896	12 968		
		(мин.–макс.)	3378–16 036	3310–18 425	3378–15355	3378–17743	-	-		
		Ккал/ч	3010	3440	-	-	2494	3268		
		(мин.–макс.)	850–4040	830–4640	-	-	-	-		
Энергоэффективность	Охлаждение	кВт	3,2	4,0	3,4	4,0	2,9	3,8		
		(мин.–макс.)	0,99–4,7	0,99–5,4	-	-	-	-		
		Кэффициент энергоэффективности (EER)	16,4	14,0	14,7	12,3	11,0	11,0		
		Кэффициент энергоэффективности (EER)	4,80	4,10	4,30	3,60	3,22	3,21		
	Обогрев	Кэффициент энергоэффективности в режиме обогрева (EER)	4,80	4,10	4,30	3,64	3,61	3,61		
		Кэффициент энергоэффективности в режиме обогрева (EER)	4,80	4,10	4,30	3,64	3,61	3,61		
	Осушение воздуха	л/ч	0,6	1,1	1,0	1,4	1,0	1,5		
	Расход воздуха (макс)	м³/мин	10,3	11,0	8,0	9,0	7,5	9,5		
	Уровень шума	В помещении (высокий/низкий)	дБ	39/21	41/21	31 / 20	35 / 21	32/24	35/26	
		На открытом воздухе (высокий)	дБ	45	45	45	45	48	50	
<b>Электрические характеристики</b>										
Источник питания	В/Гц/Ф	220–240/50/1	220–240/50/1	220–240/50/1	220–240/50/1	220–240/50/1	220–240/50/1			
Энергопотребление	Охлаждение	Вт	520	850	581	972	855	1090		
	Обогрев	Вт	670	980	791	1100	803	1053		
Рабочий ток	Охлаждение	А	2,5	3,9	3,0	4,7	4,1	5,4		
	Обогрев	А	3,1	4,5	4,0	5,2	3,7	5,1		
<b>Размеры, масса и кол-во на 1 грузовой контейнер</b>										
Размеры без упаковки (Ш x В x Г)	Внутренний блок	мм	880*313*237	880*313*237	900x304x185	900x304x185	820*285*190	820*285*190		
	Наружный блок	мм	790*545*285	790*545*285	790x548x285	790x548x285	660*470*240	660*470*240		
Масса нетто	Внутренний блок	кг	11,2	11,2	10,2	10,2	8	8,6		
	Наружный блок	кг	31,2	31,2	32,6	32,6	23,2	25,5		
Масса брутто	Внутренний блок	кг	13,9	13,9	12,6	12,6	10	10,6		
	Наружный блок	кг	34,3	34,3	35,4	35,4	25,5	28,4		
Кол-во на 1 грузовой контейнер	С трубой	20'/40'/40' (повышенной емкости)	83/172/198	83/172/198	-	-	117/240/274	117/240/274		
	Без трубы	20'/40'/40' (повышенной емкости)	84/174/198	84/174/198	86/182/208	86/182/208	123/253/285	123/253/285		
<b>Техническая информация</b>										
Трубопровод	Жидкость	Наружный диаметр	ø 6,35 мм	ø 6,35 мм	ø 6,35 мм X 7,5 м	ø 6,35 мм X 7,5 м	ø 6,35 мм	ø 6,35 мм		
	Газ	Наружный диаметр	ø 9,52 мм	ø 9,52 мм	ø 9,52 мм X 7,5 м	ø 9,52 мм X 7,5 м	ø 9,52 мм	ø 12,7 мм		
Длина трубопровода	Макс.	м	15	15	15	15	15	15		
Высота трубопровода	Макс.	м	8	8	8	8	7	7		
<b>Особенности</b>										
Очистка воздуха	Устройство S-Plasma ion	Автоматическая верхняя крышка	•	•	•	•	•	•		
		Фильтр высокой плотности	90	90	-	-	80	80		
		DNA-фильтр	-	-	•	•	-	-		
		Дезодорирующий фильтр	-	-	•	•	•	•		
		Катехиновый фильтр	-	-	-	-	•	•		
		Противоаллергенная система	•	•	-	-	-	-		
		Антибактериальное покрытие	-	-	•	•	•	•		
		Автоочистка	•	•	•	•	•	•		
		Воздушный поток	Жалюзи с широким углом охвата	Оптимальные одиночные лопасти	•	•	•	•	•	•
				Скорость вентилятора (фикс. значений)	4	4	4	4	4	4
Направление потока (верх/вниз)	Автоматически			Автоматически	Автоматически	Автоматически	Автоматически	Автоматически		
Направление потока (влево/вправо)	Автоматически			Автоматически	Вручную	Вручную	Вручную	Вручную		
Рабочий режим	Природный бриз	Технология D'light Cool	•	•	-	-	•	•		
		Режим Good'sleep	•	•	-	-	-	-		
		Режим Smart Saver	•	•	-	-	•	•		
		Турбо	•	•	•	•	•	•		
		Осушение воздуха	•	•	•	•	•	•		
		Автоматический режим	•	•	•	•	•	•		
		Режим работы вентилятора	•	•	•	•	•	•		
		Бесшумный режим	•	•	•	•	-	-		
Удобные функции	Smart Wi-Fi	Индикатор очистки фильтра	•	•	•	•	•	•		
		Индикатор температуры	•	•	•	•	•	•		
		Пульт дистанционного управления	•	•	•	•	•	•		
		Вкл./выкл. дисплея	•	•	•	•	•	•		
		Вкл./выкл. звукового сигнала	•	•	•	•	•	•		
		Таймер реального времени	•	•	-	-	-	-		
		24-часовой таймер	-	-	-	-	-	-		
		Автоматический перезапуск	•	•	•	•	•	•		
		Автоматический выбор режима	•	•	•	•	•	•		
		Наружный блок	Тип компрессора	Двойной бесщеточный электродвигатель	Двойной бесщеточный электродвигатель	Двойной бесщеточный электродвигатель	Двойной бесщеточный электродвигатель	Роторный	Роторный	
Коррозионностойкое оребрение теплообменника	•		•	•	•	•	•			
Многосекционный конденсатор	•	-	-	-	-	-	-			
	•	-	-	-	-	-	-			
Диапазон наружных температур	Охлаждение	°C	-10–46	-10–46	-10–46	-10–46	15–43	15–43		
	Обогрев	°C	-15–24	-15–24	-15–24	-15–24	-5–24	-5–24		

\* Возможности разных моделей могут отличаться. В ходе постоянного совершенствования продукции дизайн и технические характеристики устройств могут изменяться без уведомления.



			Maldives			
Название			AQV09PSDNSER	AQV12PSDNSER	AQV18PSBNSER	AQV24PSBNSER
Тип кондиционера			Инвертор, Тепло/Холод	Инвертор, Тепло/Холод	Инвертор, Тепло/Холод	Инвертор, Тепло/Холод
Тип хладагента			R410A	R410A	R410A	R410A
Производительность						
Мощность	Охлаждение	БТЕ/ч	8530	11 942	17 060	23 202
		(мин.–макс.)	3310–11 260	3310–13 648	5459–20 472	7506–27 296
		Ккал/ч	2150	3010	4300	5848
	Обогрев	(мин.–макс.)	830–2840	830–3440	1380–5160	1890–6880
		кВт	2,5	3,5	5	6,8
		(мин.–макс.)	0,97–3,3	0,97–4,0	1,6–6,0	2,2–8,0
Энергоэффективность	Охлаждение	БТЕ/ч	11 260	13 648	20 472	26 614
		(мин.–макс.)	3310–16 036	3310–18 425	4094–25 590	6483–34 120
		Ккал/ч	2838	3440	5160	6708
	Обогрев	(мин.–макс.)	830–4040	830–4640	1030–6450	1630–8600
		кВт	3,3	4,0	6,0	7,8
		(мин.–макс.)	0,97–4,7	0,97–5,4	1,2–7,5	1,9–10,0
Энергоэффективность	Охлаждение	Коэффициент энергоэффективности (EER)	13,7	11,3	11,6	11,0
		Коэффициент энергоэффективности (EER)	4,02	3,30	3,40	3,21
Энергоэффективность	Обогрев	Коэффициент энергоэффективности в режиме обогрева (EER)	4,10	3,70	3,61	3,61
		Коэффициент энергоэффективности в режиме обогрева (EER)	4,10	3,70	3,61	3,61
Осушение воздуха			л/ч	1,4	2,0	3,1
Расход воздуха (макс)			м³/мин	9,8	13,8	17,1
Уровень шума	В помещении (высокий/низкий)	дБ	36/21	38/21	40/30	41/30
		На открытом воздухе (высокий)	дБ	45	45	53
Электрические характеристики						
Источник питания			В/Гц/Ф	220–240/50/1	220–240/50/1	220–240/50/1
Энергопотребление	Охлаждение	Вт	620	1060	1470	2120
	Обогрев	Вт	800	1080	1660	2160
Рабочий ток	Охлаждение	А	3	4,8	6,8	9,5
	Обогрев	А	3,8	4,9	7,7	10
Размеры, масса и кол-во на 1 грузовой контейнер						
Размеры без упаковки (Ш x В x Г)	Внутренний блок	мм	820*285*205	820*285*205	1065*298*230	1065*298*230
	Наружный блок	мм	790*545*285	790*545*285	790*545*285	880*798*310
Масса нетто	Внутренний блок	кг	8,2	8,2	11,5	11,5
	Наружный блок	кг	30,5	30,5	38	53,5
Масса брутто	Внутренний блок	кг	10,2	10,2	14,5	14,5
	Наружный блок	кг	34,5	34,5	42	58
Кол-во на 1 грузовой контейнер	С трубой	20'/40'/40' (повышенной емкости)	83/172/198	83/172/198	78/162/181	52/108/124
	Без трубы	20'/40'/40' (повышенной емкости)	84/184/210	84/184/210	78/164/186	52/108/124
Техническая информация						
Трубопровод	Жидкость	Наружный диаметр	ø 6,35 мм	ø 6,35 мм	ø 6,35 мм	ø 6,35 мм
	Газ	Наружный диаметр	ø 9,52 мм	ø 9,52 мм	ø 12,7 мм	ø 15,88 мм
Длина трубопровода	Макс.	м	15	15	30	30
Высота трубопровода	Макс.	м	8	8	15	15
Особенности						
Очистка воздуха	Устройство S-Plasma юп		-	-	-	-
	Автоматическая верхняя крышка		-	-	-	-
	Фильтр высокой плотности		80	80	80	80
	DNA-фильтр		-	-	-	-
	Дезодорирующий фильтр		-	-	-	-
	Катехиновый фильтр		-	-	-	-
	Противоаллергенная система		-	-	-	-
	Антибактериальное покрытие		•	•	•	•
	Автоочистка		•	•	•	•
	Жалюзи с широким углом охвата		-	-	-	-
Воздушный поток	Оптимальные одиночные лопасти		•	•	•	•
	Скорость вентилятора (фикс. значений)		4	4	4	4
	Направление потока (вверх/вниз)		Автоматически	Автоматически	Автоматически	Автоматически
	Направление потока (влево/вправо)		Вручную	Вручную	Вручную	Вручную
Рабочий режим	Природный бриз		•	•	•	•
	Технология D'light Cool		-	-	-	-
	Режим Good'sleep		•	•	•	•
	Режим Smart Saver		•	•	•	•
	Турбо		•	•	•	•
	Осушение воздуха		•	•	•	•
	Автоматический режим		•	•	•	•
	Режим работы вентилятора		•	•	•	•
Удобные функции	Бесшумный режим		•	•	•	•
	Smart Wi-Fi		-	-	-	-
	Индикатор очистки фильтра		-	-	-	-
	Индикатор температуры		•	•	•	•
	Пульт дистанционного управления		•	•	•	•
	Вкл./выкл. дисплея		-	-	-	-
	Вкл./выкл. звукового сигнала		-	-	-	-
	Таймер реального времени		•	•	•	•
	24-часовой таймер		•	•	•	•
	Автоматический перезапуск		•	•	•	•
	Автоматический выбор режима		•	•	•	•
	Наружный блок	Тип компрессора		Двойной бесщеточный электродвигатель	Двойной бесщеточный электродвигатель	Двойной бесщеточный электродвигатель
Коррозионностойкое оребрение теплообменника			•	•	•	•
Диапазон наружных температур	Охлаждение	°C	-10–46	-10–46	-10–46	-10–46
	Обогрев	°C	-15–24	-15–24	-15–24	-15–24

\* Возможности разных моделей могут отличаться. В ходе постоянного совершенствования продукции дизайн и технические характеристики устройств могут изменяться без уведомления.

			Borasay		
Название			AQ07T*BNSEB	AQ09T*BNSEB	
Тип кондиционера			Тепло/Холод	Тепло/Холод	
Тип хладагента			R410A	R410A	
Производительность					
Мощность	Охлаждение	БТЕ/ч (мин.–макс.)	6 996	9 384	
		Ккал/ч (мин.–макс.)	1 763	2 365	
		кВт (мин.–макс.)	2,1	2,8	
	Обогрев	БТЕ/ч (мин.–макс.)	7 166	9 896	
		Ккал/ч (мин.–макс.)	1 806	2 494	
		кВт (мин.–макс.)	2,1	2,9	
Энергоэффективность	Охлаждение	Коэффициент энергоэффективности (EER)	11,0	11,0	
		Коэффициент энергоэффективности (EER)	3,23	3,22	
	Обогрев	Коэффициент энергоэффективности в режиме обогрева (EHP)	3,61	3,61	
		Коэффициент энергоэффективности в режиме обогрева (EHP)			
	Осушение воздуха		л/ч	0,7	1,0
	Расход воздуха (макс)		м³/мин	7	7,5
Уровень шума	В помещении (высокий/низкий)	дБ	TBD	TBD	
	На открытом воздухе (высокий)	дБ	TBD	TBD	
Электрические характеристики					
Источник питания			220–240/50/1	220–240/50/1	
Энергопотребление	Охлаждение	Вт	635	855	
	Обогрев	Вт	581	803	
Рабочий ток	Охлаждение	А	3,1	4,1	
	Обогрев	А	3	3,7	
Размеры, масса и кол-во на 1 грузовой контейнер					
Размеры без упаковки (Ш x В x Г)	Внутренний блок	мм	728*255*190	820*285*210	
	Наружный блок	мм	660*470*240	660*470*240	
Масса нетто	Внутренний блок	кг	6,4	8	
	Наружный блок	кг	22,5	23,2	
Масса брутто	Внутренний блок	кг	8,2	9,4	
	Наружный блок	кг	25	25,4	
Кол-во на 1 грузовой контейнер	С трубой	20'/40'/40' (повышенной емкости)	134/275/315	117/240/274	
	Без трубы	20'/40'/40' (повышенной емкости)	141/291/336	123/253/285	
Техническая информация					
Трубопровод	Жидкость	Наружный диаметр	6,35 мм	6,35 мм	
	Газ	Наружный диаметр	9,52 мм	9,52 мм	
Длина трубопровода	Макс.	м	15	15	
	Макс.	м	7	7	
Особенности					
Очистка воздуха	Устройство S-Plasma ion		-	-	
	Автоматическая верхняя крышка		-	-	
	Фильтр высокой плотности	80		80	
	DNA-фильтр	-		-	
	Дезодорирующий фильтр	-		-	
	Катехиновый фильтр	-		-	
	Противоаллергенная система	-		-	
	Антибактериальное покрытие	-		-	
	Автоочистка	-		-	
	Жалюзи с широким углом охвата	-		-	
Воздушный поток	Оптимальные одиночные лопасти				
	Скорость вентилятора (фикс. значения)	4		4	
	Направление потока (вверх/вниз)	Автоматически		Автоматически	
	Направление потока (влево/вправо)	Вручную		Вручную	
	Природный бриз				
	Технология D'light Cool	-		-	
Рабочий режим	Режим Good'sleep				
	Режим Smart Saver				
	Турбо				
	Осушение воздуха				
	Автоматический режим				
	Режим работы вентилятора				
	Бесшумный режим				
Удобные функции	Smart Wi-Fi	-		-	
	Индикатор очистки фильтра	-		-	
	Индикатор температуры	-		-	
	Пульт дистанционного управления	-		-	
	Вкл./выкл. дисплея	-		-	
	Вкл./выкл. звукового сигнала	-		-	
	Таймер реального времени				
	24-часовой таймер				
	Автоматический перезапуск				
	Автоматический выбор режима	Роторный		Роторный	
	Наружный блок	Тип компрессора			
		Коррозионностойкое оребрение теплообменника	-		-
Многосекционный конденсатор		15–43		15–43	
Диапазон наружных температур	Охлаждение	°C	-5–24	-5–24	
	Обогрев	°C			

\* Возможности разных моделей могут отличаться. В ходе постоянного совершенствования продукции дизайн и технические характеристики устройств могут изменяться без уведомления.

Название			AQ12T*BNSER		Borasay		AQ24T*BNSER	
Тип кондиционера			Тепло/Холод		Тепло/Холод		Тепло/Холод	
Тип хладагента			R410A		R410A		R410A	
Производительность								
Мощность	Охлаждение	БТЕ/ч	11 944		17 745		23 205	
		(мин.–макс.)						
		Ккал/ч	3 010		4 472		5 848	
	Обогрев	(мин.–макс.)						
		кВт	3,5		5,2		6,8	
		БТЕ/ч	12 968		19 793		23 888	
Энергоэффективность	Охлаждение	(мин.–макс.)						
		Ккал/ч	3 268		4 988		6 020	
		(мин.–макс.)						
	Обогрев	кВт	3,8		5,8		7	
		(мин.–макс.)						
		Ккоэффициент энергоэффективности (Вт/Вт)	11,0		9,6		9,6	
Осушение воздуха	Расход воздуха (макс)	Ккоэффициент энергоэффективности (Вт/Вт)	3,21		2,81		2,81	
		Ккоэффициент энергоэффективности (Вт/Вт)						
		Ккоэффициент энергоэффективности в режиме обогрева (Вт/Вт)	3,61		3,22		2,81	
	Уровень шума	л/ч	1,5		1,8		2,4	
		м³/мин	9,5		13		17	
		дБ	TBD		TBD		TBD	
Электрические характеристики	Источник питания	дБ	TBD		TBD		TBD	
		дБ	TBD		TBD		TBD	
		В/Гц/Ф	220–240/50/1		220–240/50/1		220–240/50/1	
	Энергопотребление	Вт	1090		1850		2420	
		Вт	1053		1800		2490	
		А	5,4		8,5		10,8	
Рабочий ток	А	5,1		8,2		11,2		
	А							
	А							
Размеры, масса и кол-во на 1 грузовой контейнер								
Размеры без упаковки (Ш x В x Г)	Масса нетто	Внутренний блок	мм	820*285*210		1065*298*225		1065*298*225
		Наружный блок	мм	660*470*240		790*548*285		880*638*310
		Внутренний блок	кг	8,4		13		13
	Масса брутто	Наружный блок	кг	25,6		40		56
		Внутренний блок	кг	9,8		16		16
		Наружный блок	кг	28		44		58
Кол-во на 1 грузовой контейнер	С трубой	20'/40'/40' (повышенной емкости)	117/240/274		78/162/181		63/131/149	
	Без трубы	20'/40'/40' (повышенной емкости)	123/253/285		78/164/186		66/138/153	
Техническая информация								
Трубопровод	Жидкость	Наружный диаметр	6,35 мм		6,35 мм		6,35 мм	
	Газ	Наружный диаметр	12,7 мм		12,7 мм		15,88 мм	
Длина трубопровода	Макс.	м	15		15		20	
	Макс.	м	7		8		8	
Высота трубопровода								
Особенности								
Очистка воздуха	Устройство S-Plasma ion		-		-		-	
	Автоматическая верхняя крышка		-		-		-	
	Фильтр высокой плотности		80		80		80	
	DNA-фильтр		-		-		-	
	Дезодорирующий фильтр		-		-		-	
	Катехиновый фильтр		-		-		-	
	Противоаллергенная система		-		-		-	
	Антибактериальное покрытие		-		-		-	
	Автоочистка		-		-		-	
	Жалюзи с широким углом охвата		-		-		-	
Воздушный поток	Оптимальные одиночные лопасти		-		-		-	
	Скорость вентилятора (фикс. значений)		4		4		4	
	Направление потока (вверх/вниз)		Автоматически		Автоматически		Автоматически	
	Направление потока (влево/вправо)		Вручную		Вручную		Вручную	
	Природный бриз		-		-		-	
	Технология D'light Cool		-		-		-	
Рабочий режим	Режим Good'sleep		-		-		-	
	Режим Smart Saver		-		-		-	
	Турбо		-		-		-	
	Осушение воздуха		-		-		-	
	Автоматический режим		-		-		-	
	Режим работы вентилятора		-		-		-	
	Бесшумный режим		-		-		-	
	Smart Wi-Fi		-		-		-	
	Индикатор очистки фильтра		-		-		-	
	Индикатор температуры		-		-		-	
Удобные функции	Пульт дистанционного управления		-		-		-	
	Вкл./выкл. дисплея		-		-		-	
	Вкл./выкл. звукового сигнала		-		-		-	
	Таймер реального времени		-		-		-	
	24-часовой таймер		-		-		-	
	Автоматический перезапуск		-		-		-	
	Автоматический выбор режима		Роторный		Роторный		Роторный	
	Тип компрессора		-		-		-	
	Коррозионностойкое оребрение теплообменника		-		-		-	
	Многосекционный конденсатор		15–43		15–43		15–43	
Диапазон наружных температур	Охлаждение	°C	-5–24		-5–24		-5–24	
	Обогрев	°C						

\* Возможности разных моделей могут отличаться. В ходе постоянного совершенствования продукции дизайн и технические характеристики устройств могут изменяться без уведомления.

# Полупромышленные кондиционеры







## Шаг вперед к свежему и здоровому воздуху

Кондиционер Samsung — идеальное решение для создания нужной обстановки. Освежающий воздух дарит комфорт и бодрость. Волшебный мир интеллектуальных систем кондиционирования делает нашу жизнь удобнее и комфортнее. Чувствуйте себя хорошо весь день благодаря чистому и здоровому воздуху из кондиционера Samsung!



## Экономия энергии

# CAC SINGLE

CEILING AIR CONDITIONER

Система CAC Single экономно расходует электроэнергию и помогает уменьшить расходы на электричество. Благодаря применению передовых технологий экономичный наружный блок минимизирует расход электроэнергии и повышает эффективность ее использования. А технология Smart Inverter обеспечивает не только маломощную работу CAC SINGLE, но и высокую скорость охлаждения и обогрева, превышающую скорость обычных кондиционеров.

## Возможности

- Высочайшая энергоэффективность
- Функция одновременного включения/выключения
- Уменьшенные размеры и вес
- Разные варианты установки трубы
- Снижение затрат на оплату электроэнергии
- Широкий диапазон рабочих температур
- Комфортная температура
- Быстрое охлаждение и обогрев



# Высочайшая энергоэффективность

Технология Smart Inverter обеспечивает мощное быстрое охлаждение и обогрев при минимальном потреблении энергии, уменьшая потери электроэнергии и расходы на ее оплату.

## 1 Энергоэффективность, класс А

Энергоэффективность класса А означает что эти блоки обладают высочайшей энергоэффективностью и повышенной холодо- и теплопроизводительностью, помогая экономить ваши деньги.

## 2 Усовершенствованный компрессор

Благодаря более энергоэффективному компрессору компании Samsung удалось значительно снизить энергопотребление наружного блока с технологией Smart Inverter и повысить его коэффициент энергоэффективности.

## 3 Усовершенствованный пропеллерный вентилятор

В наружных блоках, использующих технологию Smart Inverter, установлены большие двухлопастные пропеллерные вентиляторы, которые легче трехлопастных и имеют увеличенную на 10 % производительность.

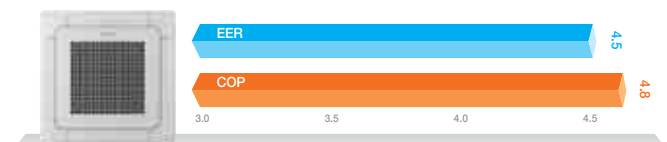

\*Flagship, 10 кВт

Класс энергоэффективности устройства в режиме охлаждения:		Класс энергоэффективности устройства в режиме обогрева:	
Коэффициент энергоэффективности (К.э.)		Коэффициент энергоэффективности в режиме обогрева (К.э.о.)	
<b>A</b>	К.э. > 3,20	<b>A</b>	К.э.о. > 3,60
<b>B</b>	3,20 ≥ К.э. > 3,00	<b>B</b>	3,60 ≥ К.э.о. > 3,40
<b>C</b>	3,00 ≥ К.э. > 2,80	<b>C</b>	3,40 ≥ К.э.о. > 3,20
<b>D</b>	2,80 ≥ К.э. > 2,60	<b>D</b>	3,20 ≥ К.э.о. > 2,80
<b>E</b>	2,60 ≥ К.э. > 2,40	<b>E</b>	2,80 ≥ К.э.о. > 2,60
<b>F</b>	2,40 ≥ К.э. > 2,20	<b>F</b>	2,60 ≥ К.э.о. > 2,40
<b>G</b>	2,20 ≥ К.э.	<b>G</b>	2,40 ≥ К.э.о.

## Энергия

Производитель  
Наружный блок  
Внутренний блок

Более эффективно

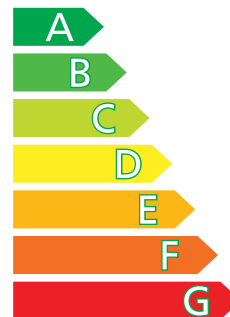

Менее эффективно

## Уменьшенные размеры и вес

Новый наружный блок Samsung с технологией Smart Inverter компактнее и легче изделий конкурентов. За счет 25-процентного снижения веса значительно упрощается установка. Конструкция с одним вентилятором имеет меньшую высоту, но не уступает по производительности конкурирующим наружным блокам с двумя вентиляторами.

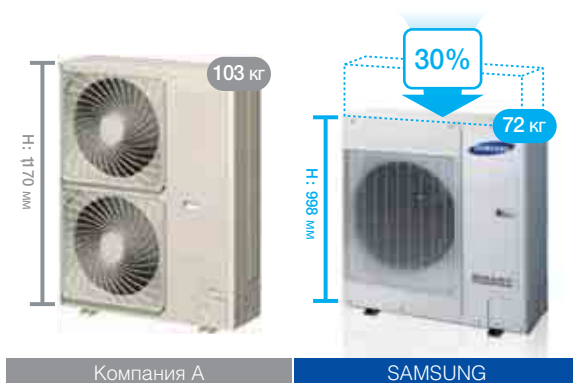

\* Модель Deluxe, 10 кВт

# Функция одновременного включения/ выключения

Чтобы повысить эффективность охлаждения и обогрева, к одному наружному блоку мощностью 14 кВт, оснащённому технологией Smart Inverter, вы можете подключить не один, а два 7-киловаттных внутренних кассетных 4 поточных блока, которые будут одновременно работать в одном режиме, управляться одним пультом дистанционного управления и поддерживать температуру в четырех комнатах. Это идеальное решение для магазинов, офисов с открытой планировкой и других помещений, в которых нужно использовать несколько внутренних блоков.

Мощность наружного блока	2 комнаты	3 комнаты	4 комнаты
7,1 кВт	3,5 + 3,5		
10 кВт	5,2 + 5,2		
12,5 кВт	6,0 + 6,0	5,2 + 5,2 + 5,2	
14 кВт	7,1 + 7,1	5,2 + 5,2 + 5,2	3,5 + 3,5 + 3,5 + 3,5

\* Совместная работа поддерживается только для блоков Кассетный 4 поточный.

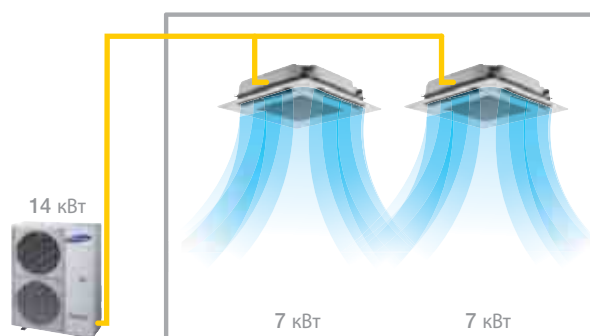
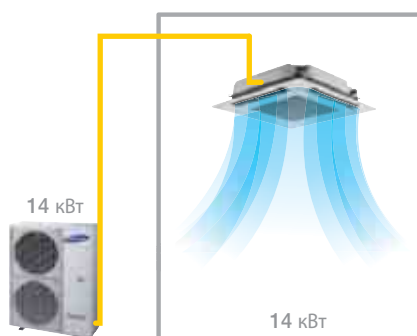

## Разные варианты установки трубы

Вы можете выбрать любое направление выхода трубы из наружного блока. В устройстве предусмотрены разъемы для подключения трубы в одном из четырех направлений. При этом после установки подключения выглядят аккуратно.



## Экономия энергии до 50 %

По достижении заданной температуры кондиционер с технологией Smart Inverter переключается в экономный режим. Предотвращая частое и неэффективное включение и выключение компрессора, технология Smart Inverter экономит до 50 % электроэнергии по сравнению с кондиционером без инвертора.

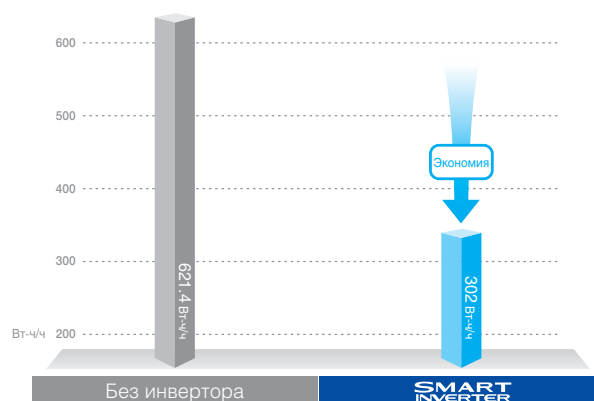

## Широкий диапазон рабочих температур

При использовании кондиционеров Samsung не нужно покупать дополнительное устройство для работы при высокой или низкой температуре. Чтобы в вашем доме всегда было комфортно, кондиционер будет охлаждать его в 50-градусную жару и обогревать в 20-градусный мороз.

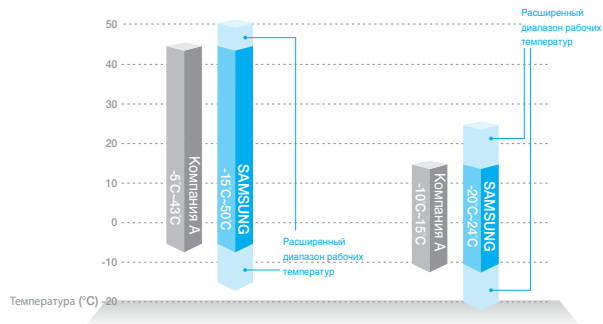

## Комфортная температура

После включения кондиционер с технологией Smart Inverter работает на полной мощности, а по достижении заданной температуры поддерживает ее, чутко реагируя на любые изменения. Благодаря этому уменьшаются колебания температуры, а в помещении за считанные минуты создаются комфортные условия.

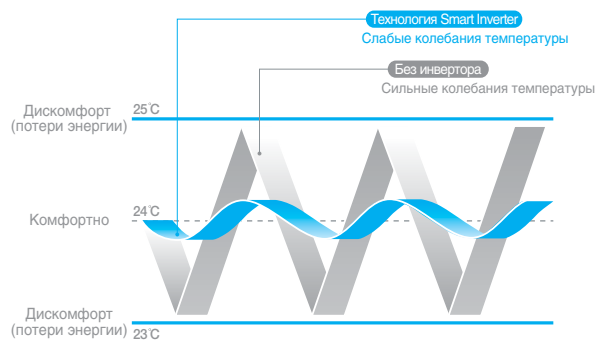





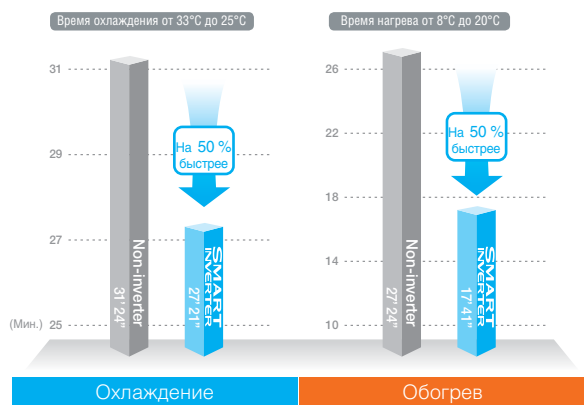





## Быстрое охлаждение и обогрев

В случае изменения заданной температуры компрессор кондиционера включается на полную мощность, за счет чего желаемая температура достигается на 15 % быстрее при охлаждении и на 50 % быстрее в режиме обогрева.









# CAC Модели и свойства









## Модельный ряд

МОДЕЛЬ				
		Кассетный 4 поточный	Кассетный Мини 4 поточный	Канальный MSP
ПОЛЕЗНАЯ МОЩНОСТЬ	2,6		●	
	3,5		●	●
	5,2	●	●	●
	6,0		●	
	7,0/7,1	●		●
	9,0			●
	10,0	●		●
	12,5			●
	14,0	●		●
ВОЗМОЖНОСТИ	 Широкий жетинг Мощный поток воздуха	●		
	 НЕТ пыли Не загрязняет потолок	●		
	 Свежий воздух Забор свежего воздуха	●		
	 Мощный подъем Мощный подъемный дренажный насос	●	●	●
	 Вспомогательный воздуховод Вспомогательный воздуховод	●		
	 Антивирусный фильтр Антивирусный фильтр			●
	 Простой фильтр Простая чистка фильтра	●	●	●
	 Регулирование давления Эффективный контроль давления			●



## Напольно-потолочные кондиционеры

МОДЕЛЬ		 Напольный блок	 Потолочный блок
ПОЛЕЗНАЯ МОЩНОСТЬ	2,6	●	
	3,5	●	
	5,2		●
	7,0/7,1		●
	10,0		
	14,0		
ВОЗМОЖНОСТИ	 Устройство S-Plasma ion	●	
	 Дизайн интерьера	●	●
	 Антивирусный фильтр	●	●
	 Малый вес	●	●
	 Разные варианты установки трубы	●	●

ТИП	ФАЗА	Производительность							
		2,6 кВт	3,5 кВт	5,2 кВт	6,0 кВт	7,1 кВт	10,0 кВт	14,0 кВт	
	1 ФАЗА								
	3 ФАЗЫ								



# Внутренний блок

Наслаждайтесь красотой

## Кассетные кондиционеры

При изготовлении внутренних блоков кассетных кондиционеров Samsung используются различные узоры, которые добавляют изюминку к дизайну вашего помещения, и применяются передовые технологии, повышающие комфортность и гарантирующие удовольствие от использования кондиционера.



## Канальные кондиционеры

Тонкие и компактные блоки канальных кондиционеров, которые гармонично сливаются с потолком, делают установку более удобной, а дизайн помещения — более элегантным.



## Напольно-потолочные кондиционеры

Благодаря одновременному использованию внутренних блоков, установленных на потолке и на полу, кондиционеры Samsung напольно-потолочного типа удобны в установке и обеспечивают более эффективное охлаждение.



**SAS**  
CEILING AIR CONDITIONER

# Кассетные кондиционеры | Пиктограммы

## Мощный поток воздуха



Широкие жалюзи

Широкие жалюзи на внутреннем блоке дальше подают холодный или теплый воздух, обеспечивая равномерное охлаждение или обогрев внутри помещения.

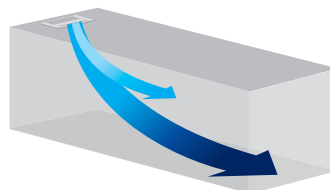

1Way Cassette

■ Новые жалюзи ■ Обычные

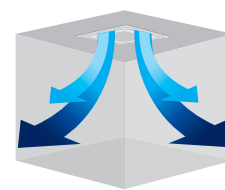

Кассетный 4 поточный

## Не загрязняет потолок



НЕТ ПЫЛИ!

Панель новой конструкции контролирует направление воздушного потока, не позволяя ему контактировать с потолком. Это предотвращает накопление пыли на потолке и помогает сохранить чистоту даже после длительной эксплуатации.

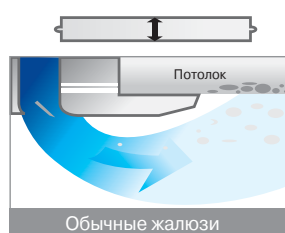

Обычные жалюзи

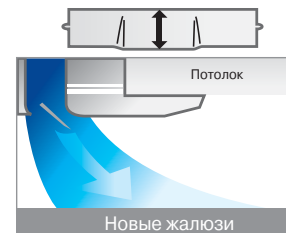

Новые жалюзи

## Мощный дренажный насос



Мощный подъем

Дренажный насос поднимает водяной конденсат на высоту до 750 мм по сравнению с 700 мм у конкурирующих изделий. Это расширяет перечень доступных вариантов установки и облегчает ее.

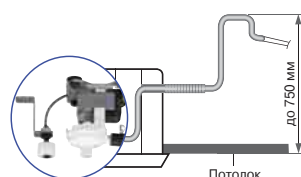

Потолок



Высота подъема

## Забор свежего воздуха



Свежий воздух

Через кассетный блок в помещение поступает наружный воздух, создающий ощущение свежести.

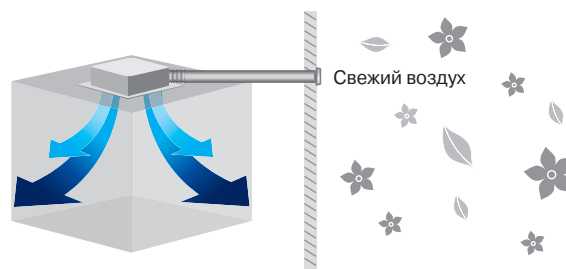

Свежий воздух

## Вспомогательный воздуховод



Вспомогательный воздуховод

Вспомогательный воздуховод позволяет с помощью одного и того же кондиционера охлаждать воздух в небольшом соседнем помещении. (Для его установки в кассетном блоке предусмотрен выбивной компонент.)

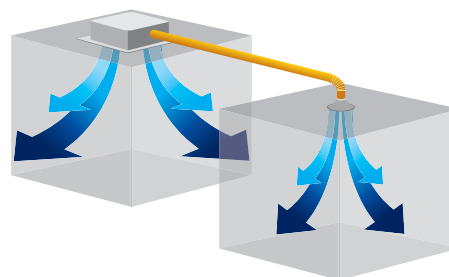

Эффективность и стиль

# Кассетный 4-поточный

Новый, усовершенствованный дизайн кассетного 4-поточного блока делает помещение более стильным и изящным и создает ощущение элегантности. Но этот кондиционер не только красиво выглядит, но и обеспечивает комфорт благодаря использованию передовых технологий. Наслаждайтесь красотой и мощностью кассетных кондиционеров.

## Общие возможности

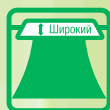

Широкие жалюзи



NET пыли!



Мощный подъем



Свежий воздух



Вспомогательный  
воздуховод



## Стильная и элегантная панель

Внутренние блоки оснащаются панелями двух типов. Исходя из личных предпочтений или с учетом существующего интерьера вы можете выбрать вафельный или классический узор.



## Информативный дисплей

Индикаторы, расположенные вдоль скругленного угла панели, сообщают о режимах работы и возможных неисправностях.



## Изящный дизайн

Новый внутренний блок отличается строгим и аккуратным дизайном. Полностью герметичная конструкция воздушных жалюзи гарантирует чистоту внутреннего блока, не позволяя пыли и посторонним предметам проникать внутрь. Кроме того, закрытые жалюзи скрывают внутренние детали устройства, делая его внешний вид более привлекательным.



## Низкий вес

Вес внутреннего блока Samsung удалось уменьшить до 17 кг. Это самый легкий внутренний блок на рынке — он на 35 % легче, чем конкурирующие изделия.

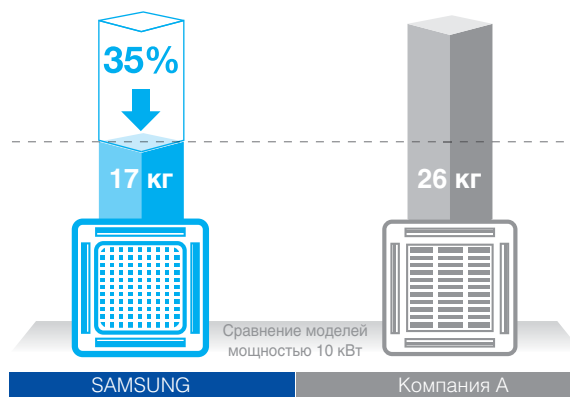



# Устройство S-Plasma Ion (дополнительно)

## Поставщик здорового воздуха

Устройство S-Plasma Ion уничтожает находящиеся в воздухе загрязнители, делая воздух в помещении более здоровым. Дополнительно приобретаемый комплект S-Plasma Ion необходимо просто вставить во внутренний блок.



### Эффективное воздействие

Устройство S-Plasma Ion вырабатывает ионы кислорода и активного водорода, которые уничтожают находящиеся в воздухе биологические загрязнители и активный кислород (ОН·радикалы), превращая их в безвредную воду (H<sub>2</sub>O).

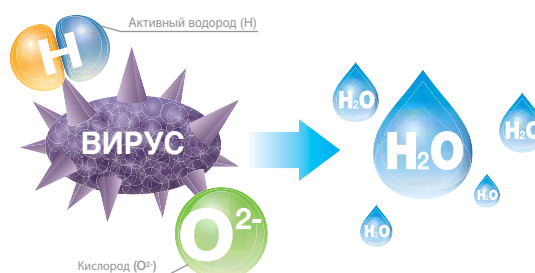

Вирусы и активный водород

Превращаются в безвредную воду (H<sub>2</sub>O)

### Преимущества технологии S-Plasma Ion

- Уничтожение присутствующих в воздухе вирусов и бактерий (подтип H1N1)
- Полное истребление бактерий
- Смягчение аллергии благодаря удалению из воздуха аллергенов
- Нейтрализация ОН·радикалов (активный кислород)



## Индивидуальное управление жалюзи

Новый пульт дистанционного управления позволяет в индивидуальном порядке выбирать углы раскрытия жалюзи в диапазоне от 32° до 65° для более эффективного охлаждения.



## Конденсат не переливается

Обратный клапан на дренажном насосе не позволяет водяному конденсату попадать обратно в дренажный поддон. Благодаря этому поддерживается минимальный уровень воды в дренажном поддоне, вода не застаивается и не выливается из поддона в помещение.



ПОТОК В ОДНОМ НАПРАВЛЕНИИ



ЧИСТЫЙ ПОТОЛОК



БЕЗ ПЕРЕПОЛНЕНИЙ

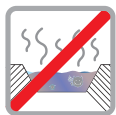

БЕЗ ЗАСТАИВАНИЯ

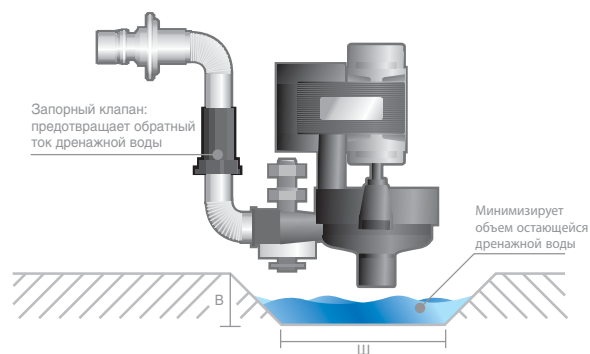

## Удобное выравнивание

Каждый угол панели отсоединяется по отдельности. Это позволяет регулировать высоту, а также упрощает и ускоряет установку и выравнивание.



## Простая чистка жалюзи

Внутренний блок 4Way Cassette S оснащается съемными воздушными жалюзи. Для их чистки не нужно снимать всю панель.



## Равномерный воздушный поток

Выпускные отверстия, повернутые в четырех направлениях, позволяют охладить воздух в любой точке помещения. Практичные воздушные жалюзи новой конструкции уменьшают размеры «мертвых» областей в углах панели и обеспечивают почти 360-градусный охват пространства вокруг внутреннего блока.

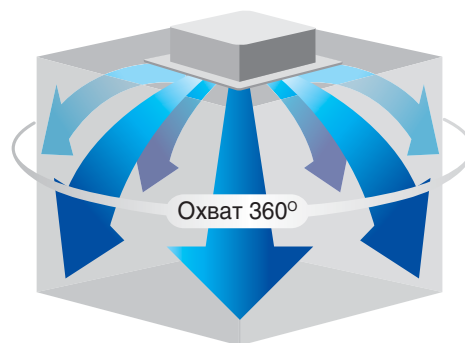
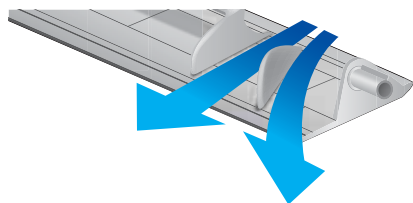

# Изменение скорости вентилятора для высоких потолков

Чтобы выбрать оптимальную скорость вентилятора для высоких потолков, не нужно переключать выключатели на плате — достаточно воспользоваться пультом дистанционного управления. Функция изменения скорости вентилятора для высоких потолков позволяет обеспечить равномерное охлаждение и обогрев в помещениях с потолками высотой до 3,5 м.



MR-DH00



Изменение скорости вентилятора

\*Модели 5,2–10,0 кВт

## Режим высоких потолков

В режиме высоких потолков внутренний блок создает более сильный воздушный поток, а высота зоны охвата воздушного потока увеличивается до 4,6 м.

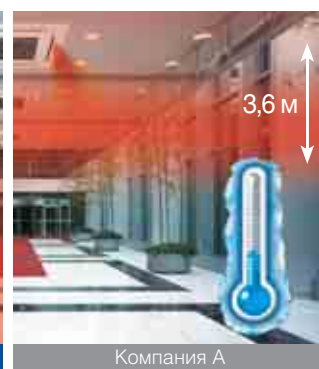

## Быстрое охлаждение и обогрев

Внутренний блок Samsung устанавливает заданную температуру намного быстрее конкурирующих продуктов.

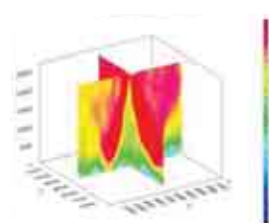

Состояние после  
приблизительно  
30 минут

SAMSUNG

25%  
Faster

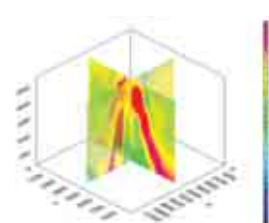

Состояние после  
приблизительно  
40 минут

Компания А

# Турбовентилятор

## 1 Малошумная работа

Представьте себе помещение, в котором царит тишина и прохлада. Лопасти аэродинамического турбовентилятора создают меньше шума в процессе движения. Поэтому кондиционеры Samsung работают тише обычных кондиционеров

## 2 Равномерное распределение воздуха

Турбовентилятор с широкими лопастями эффективно подает холодный или теплый воздух через 4 отдельных отверстия, быстро охлаждая или нагревая всю комнату и обеспечивая комфорт.

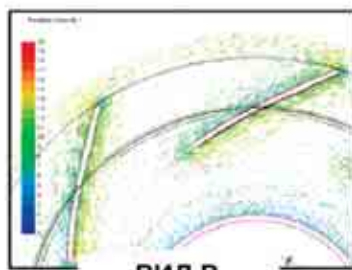
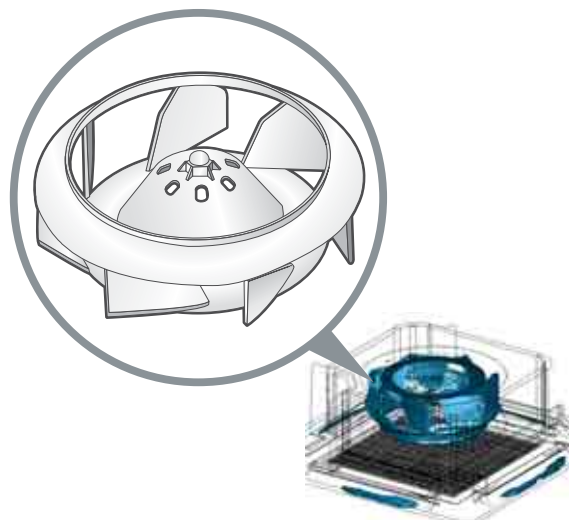

ВИД В



ВИД А

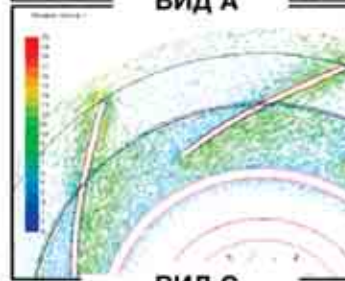

ВИД С

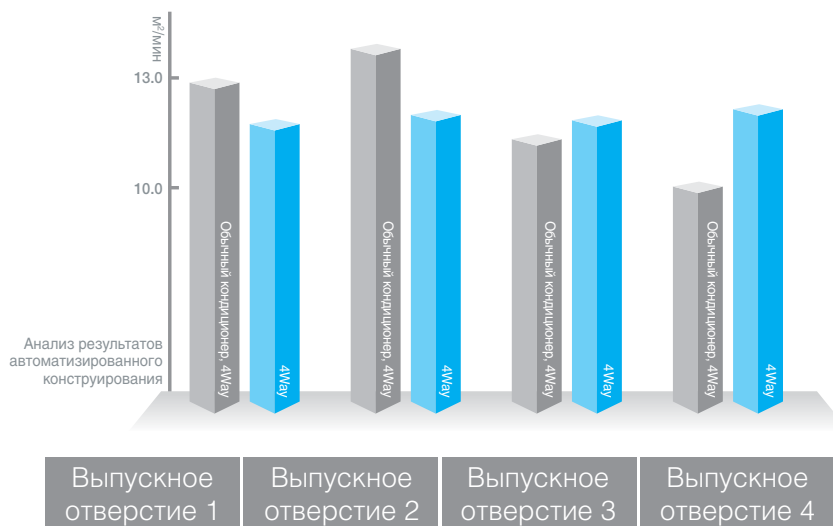



## Канальные внутренние блоки



## Антивирусный фильтр



Антивирусный фильтр

Антивирусный фильтр не только улавливает частички пыли, но и препятствует размножению плесени и бактерий.



## Простая чистка фильтра



Простой фильтр

После 1000 часов эксплуатации индикатор очистки фильтра сообщит вам, что фильтр нуждается в чистке. Фильтр легко извлекается из блока снизу, слева или справа. (Период 1000 часов задан по умолчанию; на внутренней печатной плате можно поменять это значение на 2000 часов.)

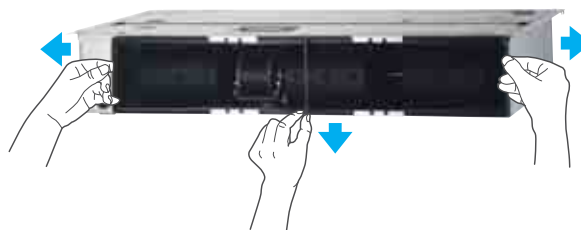

## Эффективный контроль давления



Развитые функции управления

Система эффективного контроля давления регулирует скорость вентилятора с учетом наружного статического давления, за счет чего кондиционер обеспечивает равномерное охлаждение или обогрев независимо от условий окружающей среды.

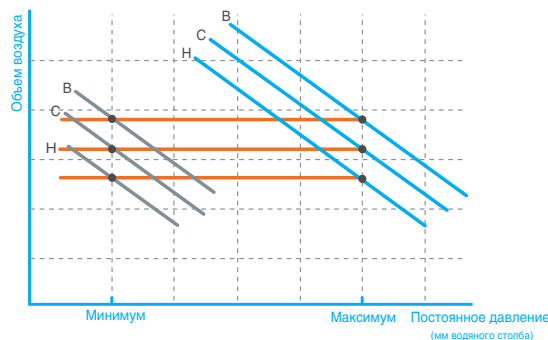

## Мощный насос отвода конденсата (устанавливается дополнительно)



Мощный подъем

Дренажный насос поднимает водяной конденсат на высоту до 750 мм по сравнению с 700 мм у конкурирующих изделий. Это расширяет перечень доступных вариантов установки и облегчает ее.

\* Максимальная высота поднятия конденсата дренажным насосом канального кондиционера HSP (22/28 кВт) и канального кондиционера с забором свежего воздуха составляет 470 мм.

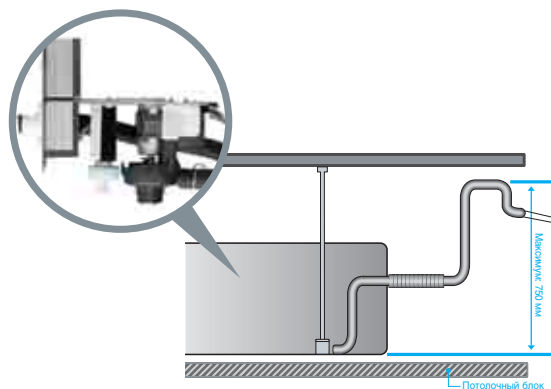

Тишина и мощь

# Канальный средненапорный (MSP)

Канальный кондиционер MSP — это устанавливаемый над потолком малошумный, мощный кондиционер с функцией контроля внешнего статического давления. Благодаря высокому статическому давлению, обеспечивающему стабильное и эффективное охлаждение и нагрев больших помещений, этот кондиционер обладает большой зоной действия.

## Общие функции



Антивирусный  
фильтр



Простой фильтр



Мощный подъем



Развитые функции  
управления



Проводной  
пульт ДУ



## Высокая мощность и большая зона действия

Канальный кондиционер MSP создает большее статическое давление, чем тонкие каналные кондиционеры, позволяя использовать более длинные воздуховоды с большим количеством воздухозаборников и выпускных отверстий для охлаждения или обогрева помещений большей площади.

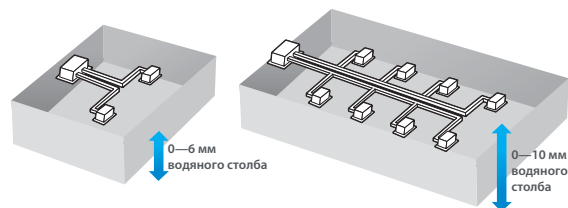

Тонкий каналный кондиционер

Канальный кондиционер MSP

## Малошумная работа и контроль статического давления

Благодаря контролю наружного статического давления можно построить воздуховод, обеспечивающий малошумную и эффективную работу кондиционера.



## Малая ширина

Компактные размеры и очень малая ширина (всего 900 мм) упрощают установку и обслуживание, повышая удобство пользования кондиционером.

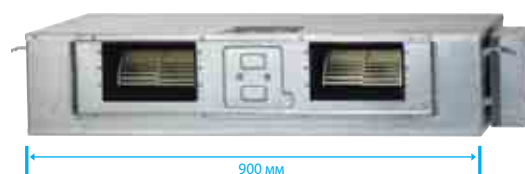

\* Измерения выполнялись без коробки управления.

## Простота обслуживания

Простая процедура получения запасных частей позволяет экономить время и средства на обслуживание кондиционера.

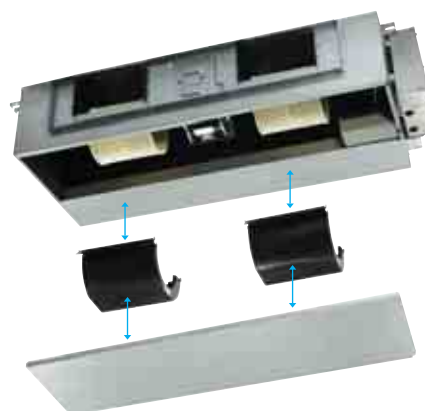

Простота и функциональность

## Напольно-потолочный

Компактные внутренние блоки потолочных кондиционеров могут устанавливаться на полу и на потолке, обеспечивая более эффективное использование пространства помещений и позволяя наслаждаться потоком свежего воздуха в любой точке комнаты.

### Общие возможности



Дизайн интерьера



Антивирусный  
фильтр



Свежий воздух



Гибкость  
установки



## Два способа установки

В зависимости от наличия свободного места или существующих потребностей внутренний блок кондиционера может быть установлен под потолком или на полу.

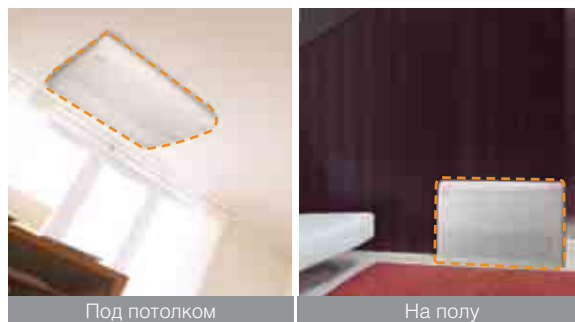

## Компактность и эффективность

Кондиционеры Samsung потолочного типа имеют компактную конструкцию (в два раза меньше, чем у конкурентов), но их хладопроизводительность сопоставима с более крупными конкурирующими моделями.





# CAC Технические характеристики



## Кассетный Мини 4 поточный

- Идеальные компактные размеры
- Настройка скорости вентилятора
- Автоматический привод в нескольких направлениях
- Режим самодиагностики



Модель	Внутренний блок			TH026EAV1	
	Наружный блок			UH026EAV1	
Режим				Тепловой насос	
Производительность				0,99/2,6/3,5	
Полезная мощность (номинальная)	Охлаждение (мин./станд./макс.)	кВт		3400/8900/12 300	
		БТЕ/ч		0,98/3,3/4,6	
	Обогрев (мин./станд./макс.)	кВт		3300/11 300/15 700	
		БТЕ/ч			
Класс энергоэффективности (С)/Класс энергоэффективности (Н)				A/A	
Питание	Потребляемая мощность (номинальная)	Охлаждение (мин./станд./макс.)	кВт	0,26/0,73/1,1	
		Обогрев (мин./станд./макс.)		0,24/0,9/1,4	
	Потребляемый ток (номинальный)	Охлаждение (мин./станд./макс.)		1,6/3,4/5,1	
		Обогрев (мин./станд./макс.)	А	1,5/4,3/6,6	
Автоматический выключатель (АВ в литом корпусе + АВ с защитой от тока утечки на землю/УЗО)		А		15	
Коэффициент энергоэффективности	Номинальное охлаждение			3,56	
	Номинальный обогрев			3,67	
Трубопровод	Жидкость	Ф, мм		6,35 (1/4)	
	Газ	Ф, мм		9,52 (3/8)	
	Ограничения по установке	Макс. длина (между наруж. и внутр. блоками)	м		20,0
		Макс. высота (между наруж. и внутр. блоками)	м		15,0
Хладагент	Тип			R410A	
	Заводская заправка	кг		0,95	
<b>ВНУТРЕННИЙ БЛОК</b>					
Электропитание			Ф, #, В, Гц	1, 2, 220-240, 50	
Вентилятор	Расход воздуха			м <sup>3</sup> /мин 11,0/10,0/9,0	
	Внешнее статическое давление	Мин. ~ Макс.	мм водяного столба	-	
Дренаж	Трубопровод			Ф, мм VP25 (внешн. диаметр 32, внутр. диаметр 25)	
Шум	Уровень звукового давления	Выс./низк.	дБ (А)	30/27,5/25	
Габаритно-весовые характеристики	Вес без упаковки			кг 17	
	Вес в упаковке			кг 20	
	Размеры без упаковки (Ш x В x Г)			мм 575 x 260 x 575	
	Размеры с упаковкой (Ш x В x Г)			мм 660 x 310 x 635	
Панель лицевая	Модель панели			- PMSMA	
	Вес без упаковки			кг 3,0	
	Вес в упаковке			кг 5,0	
	Размеры без упаковки (Ш x В x Г)			мм 670 x 35 x 670	
Размеры с упаковкой (Ш x В x Г)			мм 717 x 93 x 717		
Дополнительные компоненты	Дренажный насос			- В комплекте	
	Дренажный насос	Макс. высота подъема/Произв-ть.	мм/л/ч	750/24	
Воздушный фильтр			-	В комплекте	
<b>НАРУЖНЫЙ БЛОК</b>					
Электропитание			Ф, #, В, Гц	1, 2, 220-240, 50	
Шум	Уровень звукового давления			дБ (А) 47/47	
Габаритно-весовые характеристики	Вес без упаковки			кг 36	
	Вес в упаковке			кг 38	
	Размеры без упаковки (Ш x В x Г)			мм 790 x 548 x 285	
	Размеры с упаковкой (Ш x В x Г)			мм 938 x 610 x 382	
Диапазон рабочих температур	Охлаждение			°C -10 ~ 43	
	Обогрев			°C -15 ~ 24	

\* Приведенные в этом документе характеристики изделий могут быть изменены без предварительного уведомления, поскольку наши изделия постоянно совершенствуются.

## Дополнительные компоненты

Индивидуальные пульты дистанционного управления



MWR-WE10



MWR-WHO\*



MWR-SH00



MR-DH00

Все каталоги и инструкции здесь: <http://splitoff.ru/tehn-doc.html>

TH035EAV1	TH052EAV1	TH060EAV1
UH035EAV1	UH052EAV1	UH060EAV1
Тепловой насос	Тепловой насос	Тепловой насос
1,0/3,5/4,2	1,6/4,7/6,0	1,8/5,8/6,5
3400/11 900/14 300	5500/16 000/20 500	6100/19 800/22 200
1,0/4,0/5,0	1,3/5,5/9,0	1,8/7,0/10,0
3300/13 600/17 100	4400/18 800/30 700	6100/23 900/34 100
A/A	A/B	B/C
0,26/1,09/1,4	0,5/1,46/2,2	0,55/1,93/2,1
0,25/1,1/1,4	0,48/1,59/3,2	0,51/2,18/3,7
1,6/5/6,4	2,4/6,7/10	2,7/8,8/9,4
1,5/5,1/6,7	2,6/7,4/15	2,6/10,5/16,6
15	20	20
3,21	3,22	3,01
3,64	3,46	3,21
6,35 (1/4)	6,35 (1/4)	6,35 (1/4)
9,52 (3/8)	12,7 (1/2)	15,88 (5/8)
20,0	50,0	50,0
15,0	30,0	30,0
R410A	R410A	R410A
0,95	1,45	1,50
1, 2, 220-240, 50	1, 2, 220-240, 50	1, 2, 220-240, 50
12,0/11,0/10,0	12,9/12,0/11,0	13,6/12,5/11,5
-	-	-
-	-	-
VP25 (внешн. диаметр 32, внутр. диаметр 25)	VP25 (внешн. диаметр 32, внутр. диаметр 25)	VP25 (внешн. диаметр 32, внутр. диаметр 25)
34/31/27	41/37/33	41/37/33
17	17	17
20	20	20
575 x 260 x 575	575 x 260 x 575	575 x 260 x 575
660 x 310 x 635	660 x 310 x 635	660 x 310 x 635
PMSMA	PMSMA	PMSMA
3,0	3,0	3,0
5,0	5,0	5,0
670 x 35 x 670	670 x 35 x 670	670 x 35 x 670
717 x 93 x 717	717 x 93 x 717	717 x 93 x 717
Встроенный	Встроенный	Встроенный
750/24	750/24	750/24
Долговечный фильтр	Долговечный фильтр	Долговечный фильтр
1, 2, 220-240, 50	1, 2, 220-240, 50	1, 2, 220-240, 50
47/47	49/49	52/52
36	50	57
38	53	61
790 x 548 x 285	880 x 638 x 310	880 x 798 x 310
938 x 610 x 382	1023 x 704 x 413	1038 x 861 x 413
-10 ~ 43	-15 ~ 43	-15 ~ 43
-15 ~ 24	-20 ~ 24	-20 ~ 24

Панель



PMSMA

# CAC Технические характеристики



## Кассетный 4 поточный

- Устройство S-Plasma ion (дополнительно)
- Всепроницающий воздушный поток
- Индивидуальное управление жалюзи
- Изменение скорости вентилятора для высоких потолков



Широкие жалюзи



НЕТ пыли!



Мощный подъем



Свежий воздух



Вспомогательный воздуховод

Модель	Внутренний блок			NS0524SXEC		
Общие данные	Наружный блок			RC052SHXEC		
Общие данные	Режим			Тепловой насос		
	Производительность	Номинальная производительность	Охлаждение (мин./станд./макс.)	кВт	1.30 / 5.10 / 5.90	
			Обогрев (мин./станд./макс.)	кВт	1.2 / 5.7 / 6.7	
	Питание	Потребляемая мощность (номинальная)	Охлаждение (мин./станд./макс.)	кВт	0.38 / 1.59 / 2.0	
			Обогрев (мин./станд./макс.)	кВт	0.29 / 1.46 / 1.7	
			Потребляемый ток (номинальный)	А	2.5 / 8.0 / 9.5	
	Кoeffициент энергетической эффективности	EER (охлаждение)			3,21	
			COP (обогрев)			3,91
	Трубопровод	Жидкость		Ф, мм		6,35
			Ф, дюйм		1/4	
		Газ	Ф, мм		12,7	
			Ф, дюйм		1/2	
	Ограничения по установке	Макс. длина (между наруж. и внутр. блоками)	м		30,0	
			Макс. высота (между наруж. и внутр. блоками)	м	20,0	
	Кабель	Кабель питания			мм <sup>2</sup>	
Кабель управления				мм <sup>2</sup>		
Хладагент	Тип			R410A		
	Метод управления			ЭРВ		
	Заводская заправка			кг		
Внутренний блок	Электропитание			Ф, В, Гц		
				1, 220-240, 50		
	Вентилятор	Тип			Турбо	
		Двигатель	Потребляемая мощность	Вт	65	
		Количество		шт	1	
		Расход воздуха		Выс. / Средн. / Низк.	м <sup>3</sup> /мин	14 / 12.7 / 11.3
	Дренаж	Дренажный трубопровод			Ф, мм	
	Шум	Уровень звукового давления			Выс. / Средн. / Низк.	
					дБ(А)	
	Габаритно-весовые характеристики	Вес без упаковки			кг	
		Вес в упаковке			кг	
		Размеры без упаковки (Ш x В x Г)			мм	
		Размеры в упаковке (Ш x В x Г)			мм	
	Панель лицевая	Модель			PC4NUSKA / PC4NUSKE	
		Вес без упаковки			кг	
Вес в упаковке				кг		
Размеры без упаковки (Ш x В x Г)				мм		
Принадлежности	Насос отвода конденсата	Модель				
		Высота подъема / Произв.-ть.	мм / л/час	750 / 24		
	Пульт управления			-		
	Фильтр воздушный			-		
Наружный блок	Питание			Ф, В, Гц		
				1, 220-240, 50		
	Компрессор	Тип			Роторный; двойной бесщеточный постоянного тока.	
		Модель			UG4T150FUDJQ	
		Масло	Тип			POE
	Вентилятор	Расход воздуха	Заправка заводская			мл
			Охлаждение / Обогрев			м <sup>3</sup> /мин
					л/сек	37
	Шум	Уровень звукового давления			Охлаждение / Обогрев	
					дБ(А)	
	Габаритно-весовые характеристики	Вес без упаковки			кг	
		Вес в упаковке			кг	
		Размеры без упаковки (Ш x В x Г)			мм	
		Размеры в упаковке (Ш x В x Г)			мм	
	Диапазон рабочих температур	Охлаждение			°C	
Обогрев				°C		

\* Приведенные в этом документе характеристики изделий могут быть изменены без предварительного уведомления, поскольку наши изделия постоянно совершенствуются.

## Дополнительные компоненты

Индивидуальные пульты дистанционного управления



Все каталоги и инструкции здесь: <http://splitoff.ru/tehn-doc.html>

NS0714SXEC	NS1004SXEC	NS1004SXEC	NS1404SXEC	NS1404SXEC
RC071SHXEC	RC100SHXEC	RC100SHXGC	RC140SHXEC	RC140SHXGC
Тепловой насос	Тепловой насос	Тепловой насос	Тепловой насос	Тепловой насос
2.1 / 7.0 / 8.0	2.4 / 10.0 / 10.8	3.2 / 10.0 / 11.5	3.6 / 14.0 / 14.2	3.0 / 14.0 / 14.2
1.5 / 7.7 / 8.0	2.5 / 11.2 / 12.4	3.4 / 11.2 / 12.5	3.4 / 16.0 / 17.0	3.2 / 16.0 / 17.5
0.4 / 2.4 / 2.9	0.65 / 4.33 / 4.70	0.8 / 3.98 / 5.0	0.86 / 4.96 / 5.0	0.8 / 4.96 / 5.4
0.31 / 2.325 / 2.9	0.5 / 3.85 / 4.9	0.65 / 3.49 / 3.4	0.65 / 4.98 / 5.4	0.65 / 4.98 / 6.8
5.5 / 11.0 / 12.7	3.2 / 19.5 / 21.0	2.0 / 6.5 / 8.0	4.3 / 23.0 / 23.5	1.8 / 8.0 / 8.2
5.0 / 10.5 / 12.0	2.7 / 17.5 / 21.0	1.5 / 6.0 / 8.0	3.5 / 22.0 / 25.0	1.6 / 8.5 / 10.5
2,92	2,31	2,51	2,82	2,82
3,31	2,91	3,21	3,21	3,21
6,35	9,52	9,52	9,52	9,52
1/4	3/8	3/8	3/8	3/8
15.88	15.88	15.88	15.88	15.88
5/8	5/8	5/8	5/8	5/8
30,0	50,0	50,0	50,0	50,0
20,0	30,0	30,0	30,0	30,0
-	-	-	-	-
0.75-1.5	0.75-1.5	0.75-1.5	0.75-1.5	0.75-1.5
R410A	R410A	R410A	R410A	R410A
ЭРВ	ЭРВ	ЭРВ	ЭРВ	ЭРВ
1,35	2,70	2,70	2,70	2,70
1, 220-240, 50	1, 220-240, 50	3, 380-415, 50	1, 220-240, 50	3, 380-415, 50
Турбо	Турбо	Турбо	Турбо	Турбо
65	97	97	97	97
1	1	1	1	1
18 / 16.6 / 15.4	23 / 21.5 / 20.3	23 / 21.5 / 20.3	34 / 32.5 / 31.2	34 / 32.5 / 31.2
VP25 (OD 32, ID 25)	VP25 (OD 32, ID 25)	VP25 (OD 32, ID 25)	VP25 (OD 32, ID 25)	VP25 (OD 32, ID 25)
41 / 39 / 37	45 / 42 / 39	45 / 42 / 39	46 / 43 / 40	46 / 43 / 40
15,5	16,0	16,0	19,0	19,0
19,5	20,0	20,0	24,0	24,0
840 x 204 x 840	840 x 204 x 840	840 x 204 x 840	840 x 288 x 840	840 x 288 x 840
898 x 275 x 898	898 x 275 x 898	898 x 275 x 898	898x 357 x 898	898x 357 x 898
PC4NUSKA / PC4NUSKE	PC4NUSKA / PC4NUSKE	PC4NUSKA / PC4NUSKE	PC4NUSKA / PC4NUSKE	PC4NUSKA / PC4NUSKE
5,9	5,9	5,9	5,9	5,9
8,4	8,4	8,4	8,4	8,4
950 x 45 x 950	950 x 45 x 950	950 x 45 x 950	950 x 45 x 950	950 x 45 x 950
1,050 x 100 x 1,005	1,050 x 100 x 1,005	1,050 x 100 x 1,005	1,050 x 100 x 1,005	1,050 x 100 x 1,005
В комплекте	В комплекте	В комплекте	В комплекте	В комплекте
750 / 24	750 / 24	750 / 24	750 / 24	750 / 24
Опция	Опция	Опция	Опция	Опция
В комплекте	В комплекте	В комплекте	В комплекте	В комплекте
1, 220-240, 50	1, 220-240, 50	3, 380-415, 50	1, 220-240, 50	3, 380-415, 50
Роторный; двойной бесщеточный постоянного тока.	Роторный; двойной бесщеточный постоянного тока.	Роторный; двойной бесщеточный постоянного тока.	Роторный; двойной бесщеточный постоянного тока.	Роторный; двойной бесщеточный постоянного тока.
UG4T200FJAE4	UG8T300FBJU	UG5T450FJFX	UG5T450FJEX	UG5T450FJEX
РОЕ	РОЕ	РОЕ	РОЕ	РОЕ
650	1200	1700	1700	1700
42	64	62	113	113
700	1 067	1 033	1 883	1 883
50 / 51	55 / 56	55 / 56	56 / 57	56 / 57
47,0	67,0	67,0	92,0	92,0
52,0	72,0	72,0	100,0	100,0
880 x 638 x 310	880 x 931 x 320	880 x 931 x 320	932 x 1,128 x 375	932 x 1,128 x 375
1,024 x 750 x 414	1,043 x 1,062 x 411	1,043 x 1,062 x 411	1,091 x 1,286 x 472	1,091 x 1,286 x 472
-5 ~ 43	-5 ~ 43	-5 ~ 43	-5 ~ 43	-5 ~ 43
-15 ~ 24	-15 ~ 24	-15 ~ 24	-15 ~ 24	-15 ~ 24

Панель



Все каталоги и инструкции здесь: <http://splitoff.ru/tehn-doc.html>

# CAC Технические характеристики

## Канальный кондиционер MSP



- Малая ширина
- Высокая мощность и большая зона действия
- Малошумная работа и контроль статического давления
- Простота обслуживания



Антивирусный  
фильтр



Простой фильтр



Мощный подъем



Развитые функции  
управления



Проводной  
пульт ДУ

Модель	Внутренний блок			NS052SSXEC		
	Наружный блок			RC052SHXEC		
Общие данные	Режим			Тепловой насос		
	Производительность	Номинальная производительность	Охлаждение (мин./станд./макс.)	кВт	1.10 / 5.00 / 5.90	
				БТЕ/ч	3,800 / 17,100 / 20,100	
			Обогрев (мин./станд./макс.)	кВт	1.00 / 5.50 / 6.70	
				БТЕ/ч	3,400 / 18,800 / 22,780	
	Питание	Потребляемая мощность (номинальная)	Охлаждение (мин./станд./макс.)	кВт	0.39 / 1.78 / 2.05	
			Обогрев (мин./станд./макс.)		0.29 / 1.66 / 2.60	
			Потребляемый ток (номинальный)	А	2.10 / 8.30 / 9.50	
	Кoeffициент энергетической эффективности	EER (охлаждение)			2,81	
		COP (обогрев)			3,31	
	Трубопровод	Жидкость			Ф, мм	6,35
					Ф, дюйм	1/4
		Газ			Ф, мм	12,7
					Ф, дюйм	1/2
		Ограничения по установке	Макс. длина (между наруж. и внутр. блоками)		м	30,0
Макс. высота (между наруж. и внутр. блоками)			м	20,0		
Кабель	Питание			мм <sup>2</sup>	-	
	Управление			мм <sup>2</sup>	0.75-1.5	
Хладагент	Тип				R410A	
	Метод управления				ЭРВ	
	Заводская заправка			кг	1,30	
Внутренний блок	Электропитание			Ф, В, Гц	1, 220-240, 50	
		Вентилятор	Тип			Диаметральный
			Двигатель	Потребляемая мощность	Вт	200
			Количество			шт
	Расход воздуха	Выс. / Средн. / Низк.		м <sup>3</sup> /мин	15.2 / 14 / 12.5	
		Внешнее статическое давление		Мин. / Стандарт / Макс.	мм.вод.ст.	0 / 3 / 6
	Дренаж	Дренажный трубопровод		Ф, мм	VP25 (OD 32, ID 25)	
	Шум	Уровень звукового давления		Выс. / Средн. / Низк.	дБ(А)	38 / 36 / 34
	Габаритно-весовые характеристики	Вес без упаковки		кг	28,0	
		Вес в упаковке		кг	32,0	
		Размеры без упаковки (Ш x В x Г)		мм	900 x 260 x 480	
		Размеры в упаковке (Ш x В x Г)		мм	1,146 x 363 x 584	
Принадлежности	Насос отвода конденсата		Модель	-		
			Высота подъема / Произв-ть.	мм / л/ч	750 / 24	
	Пульт управления				Опция	
Фильтр воздушный				В комплекте		
Наружный блок	Питание			Ф, В, Гц	1, 220-240, 50	
		Компрессор	Тип			Роторный; двойной бесщеточный постоянного тока.
			Модель			UG4T150FUDJQ
	Масло			Тип	POE	
		Заправка заводская		мл	600	
	Вентилятор	Расход воздуха	Охлаждение / Обогрев		м <sup>3</sup> /мин	37
					л / сек	617
	Шум	Уровень звукового давления		Охлаждение / Обогрев	дБ(А)	50 / 50
	Габаритно-весовые характеристики	Вес без упаковки		кг	36,0	
		Вес в упаковке		кг	40,0	
		Размеры без упаковки (Ш x В x Г)		мм	790 x 545 x 285	
		Размеры в упаковке (Ш x В x Г)		мм	929 x 599 x 382	
	Диапазон рабочих температур	Охлаждение		°C	-5 ~ 43	
		Обогрев		°C	-15 ~ 24	

\* Приведенные в этом документе характеристики изделий могут быть изменены без предварительного уведомления, поскольку наши изделия постоянно совершенствуются.

### Дополнительные компоненты

Индивидуальные  
пульта дистанционного  
управления



MWR-WE10



MWR-WH0\*



MWR-SH00



MR-DH00



MRK-A00



MRW-10A

Дренаж  
Насос



MDP-M075SGU1  
MDP-M075SGU2  
MDP-M075SGU3

Все каталоги и инструкции здесь: <http://splitoff.ru/tehn-doc.html>



NS071SSXEC RC071SHXEC	NS100SSXEC RC100SHXEC	NS100SSXEC RC100SHXGC	NS140SSXEC RC140SHXEC	NS140SSXEC RC140SHXGC
Тепловой насос	Тепловой насос	Тепловой насос	Тепловой насос	Тепловой насос
1.60 / 7.00 / 8.00	2.0 / 10.0 / 10.8	3.20 / 10.0 / 12.0	3.20 / 14.0 / 14.5	3.20 / 14.0 / 15.0
5,500 / 23,900 / 27,300	6,800 / 34,100 / 36,900	10,900 / 34,100 / 40,900	10,900 / 47,800 / 49,500	10,900 / 47,800 / 49,500
1.40 / 7.70 / 8.20	2.4 / 11.2 / 12.0	3.2 / 11.2 / 13.0	3.2 / 16.0 / 16.0	3.0 / 16.0 / 18.5
4,800 / 26,300 / 28,000	8,200 / 38,200 / 40,900	10,900 / 38,200 / 44,400	10,900 / 54,600 / 54,600	10,200 / 54,600 / 63,100
0.55 / 2.68 / 2.92	0.78 / 4.5 / 4.6	0.95 / 3.985 / 5.4	0.95 / 5.15 / 5.20	0.95 / 5.15 / 5.50
0.50 / 2.40 / 2.85	0.64 / 3.985 / 4.7	0.95 / 3.60 / 6.0	0.8 / 5.315 / 5.60	0.75 / 5.315 / 7.0
2.70 / 13.10 / 14.50	3.5 / 20.5 / 21.0	2.0 / 6.5 / 8.2	4.5 / 23.0 / 23.0	1.8 / 8.0 / 9.0
2.50 / 12.00 / 13.20	3.0 / 17.5 / 20.5	1.8 / 6.0 / 9.2	3.5 / 24.0 / 25.0	1.6 / 8.5 / 10.8
2,61	2,21	2,51	2,71	2,71
3,21	2,81	3,11	3,01	3,01
6,35	9,52	9,52	9,52	9,52
1/4	3/8	3/8	3/8	3/8
15,88	15,88	15,88	15,88	15,88
5/8	5/8	5/8	5/8	5/8
30,0	50,0	50,0	50,0	50,0
20,0	30,0	30,0	30,0	30,0
-	-	-	-	-
0.75~1.5	0.75~1.5	0.75~1.5	0.75~1.5	0.75~1.5
R410A	R410A	R410A	R410A	R410A
ЭРВ	ЭРВ	ЭРВ	ЭРВ	ЭРВ
1,35	2,70	2,70	2,70	2,70
1, 220~240, 50	1, 220~240, 50	3, 380~415, 50	1, 220~240, 50	3, 380~415, 50
Диаметральный	Диаметральный	Диаметральный	Диаметральный	Диаметральный
200	200	200	200	200
2	2	2	2	2
22 / 20.5 / 18.5	24.5 / 22.5 / 21	24.5 / 22.5 / 21	32 / 29 / 26	32 / 29 / 26
0 / 3 / 6	0 / 4 / 8	0 / 4 / 8	0 / 5 / 10	0 / 5 / 10
VP25 (OD 32,ID 25)	VP25 (OD 32,ID 25)	VP25 (OD 32,ID 25)	VP25 (OD 32,ID 25)	VP25 (OD 32,ID 25)
45 / 42 / 38	41 / 39 / 37	41 / 39 / 37	42 / 40 / 37	42 / 40 / 37
28,0	33,0	34,0	36,0	39,0
32,0	38,0	40,0	42,0	46,0
900 x 260 x 480	1,150 x 260 x 480	1,150 x 260 x 480	1,150 x 320 x 480	1,150 x 320 x 480
1,146 x 363 x 584	1,420 x 595 x 340	1,420 x 595 x 340	1,420 x 595 x 400	1,420 x 595 x 400
Опция / MDP-M075SGU3	Опция / MDP-M075SGU1	Опция / MDP-M075SGU1	Опция / MDP-M075SGU1	Опция / MDP-M075SGU1
750 / 24	750 / 24	750 / 24	750 / 24	750 / 24
Опция	Опция	Опция	Опция	Опция
В комплекте	В комплекте	В комплекте	В комплекте	В комплекте
1, 220~240, 50	1, 220~240, 50	3, 380~415, 50	1, 220~240, 50	3, 380~415, 50
Роторный; двойной бесщеточный постоянного тока.	Роторный; двойной бесщеточный постоянного тока.	Роторный; двойной бесщеточный постоянного тока.	Роторный; двойной бесщеточный постоянного тока.	Роторный; двойной бесщеточный постоянного тока.
UG4T200FUAЕ4	UG8T300FUBJU	UG5T450FUFJX	UG5T450FUEJX	UG5T450FUEJX
POE	POE	POE	POE	POE
650	600	1 200	1 700	1 700
42	64	62	113	113
700	1 067	1 033	1 883	1 883
50 / 51	55 / 56	55 / 56	56 / 57	56 / 57
47,0	67,0	74,0	92,0	92,0
52,0	72,0	79,0	100,0	100,0
880 x 638 x 310	880 x 931 x 320	880 x 931 x 320	932 x 1,128 x 375	932 x 1,128 x 375
1,024 x 750 x 414	1,043 x 1,062 x 411	1,043 x 1,062 x 411	1,091 x 1,286 x 472	1,091 x 1,286 x 472
-5 ~ 43	-5 ~ 43	-5 ~ 43	-5 ~ 43	-5 ~ 43
-15 ~ 24	-15 ~ 24	-15 ~ 24	-15 ~ 24	-15 ~ 24

# CAC Технические характеристики



## Напольно-потолочный кондиционер

- Два способа установки
- Компактность и эффективность



Дизайн интерьера



Антивирусный фильтр



Свежий воздух



Гибкость установки



Беспроводной пульт ДУ

Модель	Внутренний блок		Наружный блок		NS052CSXEC	
					RC052SHXEC	
Общие данные	Режим			-	Тепловой насос	
	Производительность	Номинальная производительность	Охлаждение (мин./станд./макс.)	кВт	1.10 / 5.00 / 5.90	
				БТЕ/ч	3,800 / 17,100 / 20,100	
			Обогрев (мин./станд./макс.)	кВт	1.10 / 5.60 / 6.70	
				БТЕ/ч	3,800 / 19,100 / 21,800	
	Питание	Потребляемая мощность (номинальная)	Охлаждение (мин./станд./макс.)	кВт	0.42 / 1.66 / 2.00	
				Обогрев (мин./станд./макс.)	0.35 / 1.74 / 2.60	
				Потребляемый ток (номинальный)	А	2.30 / 7.70 / 9.50
	Кэффициент энергетической эффективности	EER (охлаждение)	-	-	3.01	
		COP (обогрев)	-	-	3.22	
	Трубопровод	Жидкость			Ф, мм	6,35
					Ф, дюйм	1/4
		Газ			Ф, мм	12,7
					Ф, дюйм	1/2
		Ограничения по установке	Макс. длина (между наруж. и внутр. блоками)		м	30,0
Макс. высота (между наруж. и внутр. блоками)			м	20,0		
Кабель	Питание			мм <sup>2</sup>	-	
	Управление			мм <sup>2</sup>	0.75-1.5	
Хладагент	Тип			-	R410A	
	Метод управления			-	ЭРВ	
	Заводская заправка			кг	1,30	
Внутренний блок	Электропитание			Ф, В, Гц	1, 220-240, 50	
	Вентилятор	Тип			-	Диаметральный
		Двигатель	Потребляемая мощность	Вт	50	
		Количество		шт	2	
		Расход воздуха	Выс. / Средн. / Низк.		м <sup>3</sup> /мин	13 / 11.8 / 10.8
	Дренаж	Дренажный трубопровод		Ф, мм	ID 18, гибкий шланг	
	Шум	Уровень звукового давления		дБ(А)	40 / 38 / 36	
	Габаритно-весовые характеристики	Вес без упаковки			кг	21,0
		Вес в упаковке			кг	26,0
		Размеры без упаковки (Ш x В x Г)			мм	1000 x 200 x 650
		Размеры в упаковке (Ш x В x Г)			мм	1080 x 230 x 740
	Принадлежности	Насос отвода конденсата	Модель			отсутствует
			Высота подъема / Произв-ть.	мм / л/ч		
		Пульт управления			-	Опция
	Фильтр воздушный			-	В комплекте	
Наружный блок	Питание			Ф, В, Гц	1, 2, 220-240, 50	
	Компрессор	Питание			-	Роторный, двойной бесщеточный постоянного тока.
		Модель			-	UG4T150FUDJQ
		Масло	Тип			POE
	Вентилятор	Расход воздуха	Заправка заводская	мл	600	
			Охлаждение / Обогрев	м <sup>3</sup> /мин	37	
				л / сек	617	
	Шум	Уровень звукового давления		дБ(А)	49 / 49	
	Габаритно-весовые характеристики	Вес без упаковки			кг	36,0
		Вес в упаковке			кг	40,0
		Размеры без упаковки (Ш x В x Г)			мм	790 x 545 x 285
		Размеры в упаковке (Ш x В x Г)			мм	929 x 599 x 382
	Диапазон рабочих температур	Охлаждение			°C	-5 ~ 43
		Обогрев			°C	-15 ~ 24

\* Приведенные в этом документе характеристики изделий могут быть изменены без предварительного уведомления, поскольку наши изделия постоянно совершенствуются.

## Дополнительные компоненты

Индивидуальные пульты дистанционного управления



MWR-WE10



MWR-WH0\*



MWR-SH00



MR-DH00

Все каталоги и инструкции здесь: <http://splitoff.ru/tehn-doc.html>

NS071CSXEC
RC071SHXEC
Тепловой насос
1.60 / 6.70 / 7.50
5,500 / 22,900 / 25,600
1.40 / 7.20 / 8.00
4,800 / 24,600 / 27,300
0.52 / 2.57 / 2.90
0.45 / 2.47 / 3.30
2.60 / 11.50 / 12.70
2.30 / 11.40 / 14.80
2,61
2,91
6,35
1/4
15.88
5/8
30,0
20,0
-
0.75~1.5
R410A
ЭРВ
1,35
1, 20~240, 50
Диаметральный
35
2
15.5 / 14 / 12.7
ID 18, гибкий шланг
46 / 44 / 42
21,0
26,0
1,000 x 200 x 650
1,080 x 230 x 740
отсутствует
-
Опция
В комплекте
1, 2, 220~240, 50
Роторный, двойной бесщеточный постоянного тока.
UG4T200FUAE4
POE
650
42
700
51 / 51
50,0
53,0
880 x 638 x 310
1,024 x 750 x 414
-5 ~ 43
-15 ~ 24

НАРУЖНЫЕ БЛОКИ

# Мультизональные Системы кондиционирования







Все каталоги и инструкции здесь: <http://splitoff.ru/tehn-doc.html>



# DVM Система

## **DVM PLUS IV**

DIGITAL VARIABLE MULTI

Система кондиционирования воздуха для больших зданий

Благодаря большой мощности и высокой эффективности наружные блоки DVM Plus IV обеспечивают оптимальное охлаждение и обогрев больших зданий с отдельными помещениями, которым требуются различные решения для кондиционирования воздуха.

## Главные отличительные особенности

Мощность  
и компактность

**NEW**  
**DVM PLUS IV**  
DIGITAL VARIABLE MULTI

Высокотехнологичная цифровая гибридная система DVM PLUS IV с системой активного переохлаждения третьего поколения обеспечивает высочайшую энергоэффективность и отличную низкотемпературную теплопроизводительность, являясь идеальным решением для охлаждения и обогрева помещений любого типа.





Фольксваген Арена, Германия

### ■ Высокая эффективность

- Компрессор DVI (Digital Vapor Injection)
- Инжекция хладагента
- Увеличенный и улучшенный теплообменник
- Самая высокая в мире холодо- и теплопроизводительность

### ■ Большая мощность

- Один наружный блок мощностью 20 л. с.
- Комбинация наружных блоков мощностью 80 л. с.
- Самая меньшая площадь основания и вес
- Экономичная конфигурация

### ■ Усовершенствованная надежная защита

- Поочередное включение компрессоров
- Управление балансированием масла
- Режим самодиагностики
- Коррозионно-стойкий теплообменник
- Предварительная защита

### ■ Простая установка и обслуживание

- Гибкая прокладка трубопровода
- Оптимизированное распределение хладагента
- Автоматическая архивация данных

### ■ Экологическая безопасность

- Сниженная эмиссия CO<sub>2</sub>
- Хладагент R410A
- Соответствие требованиям Директивы ЕС об ограничении использования некоторых вредных веществ (RoHS)
- Соответствие требованиям Директивы ЕС об утилизации электрического и электронного оборудования (WEEE)

### ■ Удобный режим работы

- Малошумная работа в ночное время
- Максимальная теплопроизводительность при низкой температуре окружающего воздуха
- Стабильный обогрев

DVM Система

# Высокая эффективность DVM PLUS IV — шаг к совершенству!

Высокоэффективный компрессор демонстрирует великолепную производительность в режиме охлаждения и обогрева.

## Компрессор DVI (Digital Vapor Injection)

Эффект двухступенчатого сжатия при использовании одного компрессора!

Высокотехнологичный и высокоэффективный компрессор, обеспечивающий эффект двухступенчатого сжатия. Он всасывает газообразный хладагент и после второй ступени сжатия под высоким давлением нагнетает его в систему: эффективность сжатия повышается на 16 % и достигается значительная экономия электроэнергии.

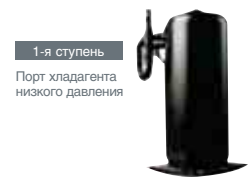

Компания А

## Инжекция хладагента

Улучшенная циркуляция хладагента и теплопроизводительность!

Инжекция хладагента — это технология двойного сжатия, которая повышает интенсивность использования хладагента, повторно впрыскивая парообразный хладагент, поступивший из переохладителя. В результате достигается улучшение циркуляции хладагента и на 20 % возрастает теплопроизводительность.



## Пластинчатый теплообменник (PHE)

Для повышения коэффициента энергоэффективности в режиме обогрева и охлаждения в системе DVM Plus IV использован интеркулер типа «пластинчатый теплообменник». Благодаря этому удалось увеличить теплопроизводительность на 35 % по сравнению с нашими традиционными кондиционерами с кожухотрубным интеркулером и на 50 % по сравнению к конкурирующими изделиями, оснащенными двухтрубным интеркулером.



## Высокоскоростной впрыск паров

Система высокоскоростного впрыска паров контролирует объем впрыска посредством электрического вентильного прибора (электрического расширительного клапана), увеличивая циркуляцию хладагента на 20 %. Это позволяет достичь высокой холодо-/теплопроизводительности при более эффективном использовании электроэнергии.

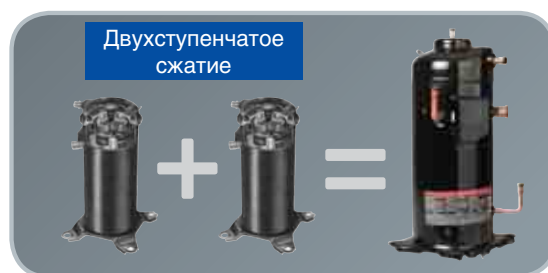

## Увеличенный и улучшенный теплообменник

Увеличены размеры теплообменника в наружном блоке. Теперь в нем 60 параллельных потоков хладагента, что почти на 10 % больше, чем в обычном теплообменнике с 56 параллельными потоками хладагента. Более того, новое оптимизированное оребрение на корпусе системы DVM повышает продуктивность теплообменника.

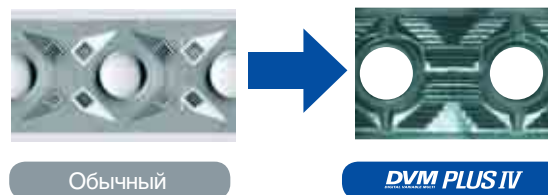

# Технология сжатия

является залогом

## высокой эффективности!

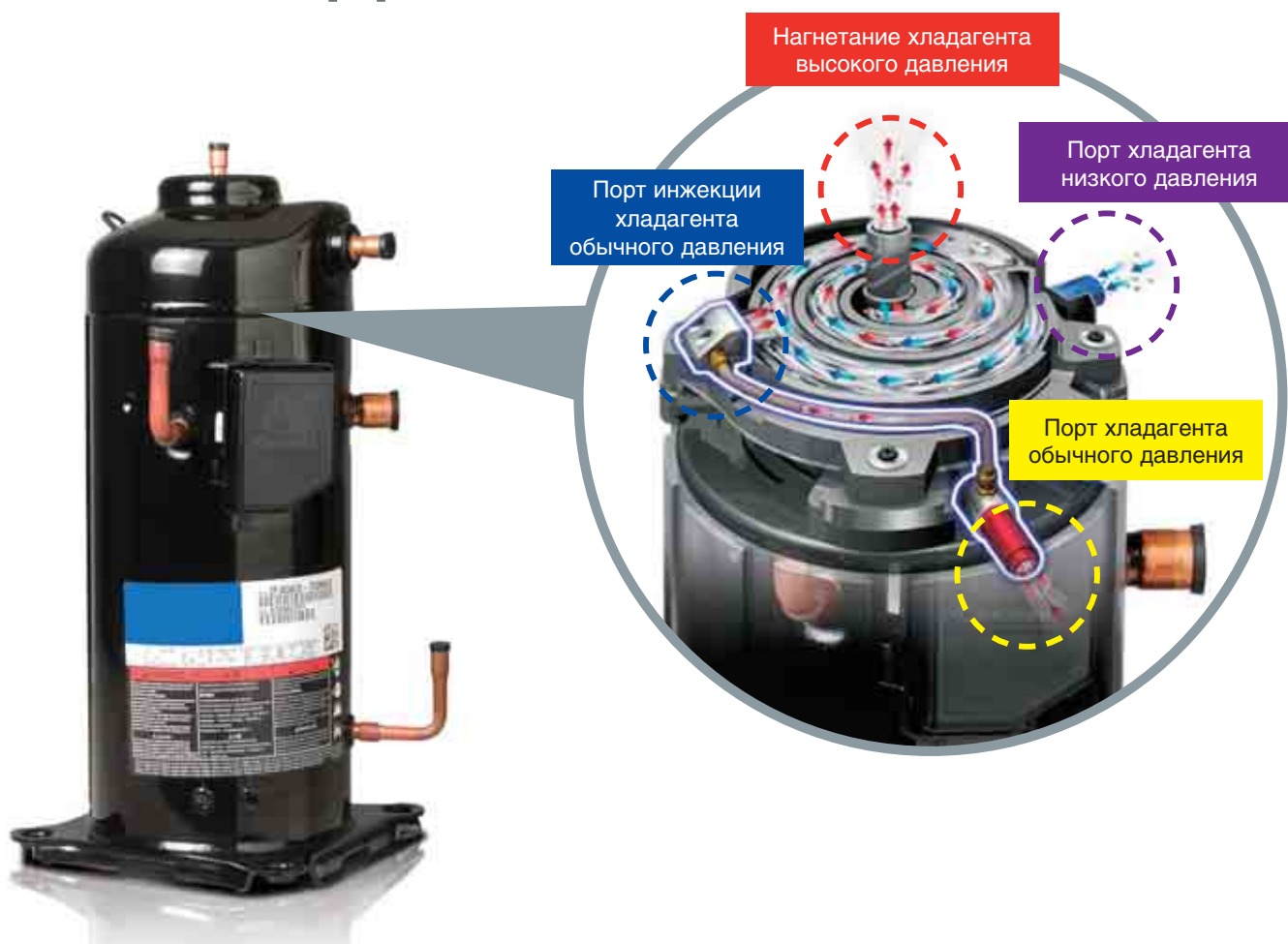

DVM Система

# Высокая эффективность DVM PLUS IV — шаг к совершенству!

Высокоэффективный компрессор демонстрирует великолепную производительность в режиме охлаждения и обогрева.

## Самая высокая в мире холодо- и теплопроизводительность

Системы DVM Plus IV имеют средний коэффициент теплопроизводительности 4,7 и средний коэффициент холодопроизводительности 4,33, что превышает показатели конкурирующих изделий, соответственно, на 9,8 и 6,0 %. Это самые высокие коэффициенты производительности в мире.



\* На основе каталожных данных.

## Оптимизированная структура воздушного потока

Оптимизированная структура воздушного потока внутри вентилятора и кожуха вентилятора обеспечивает более быстрый теплообмен, за счет чего увеличивается производительность, а также ускоряются охлаждение и обогрев.

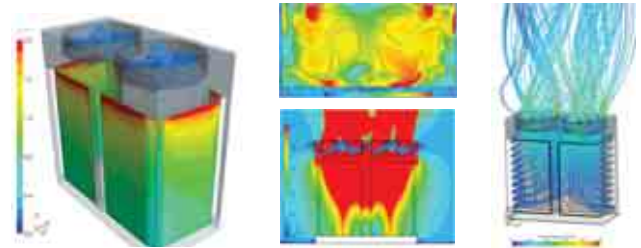

## Бесщеточный электродвигатель постоянного тока для вентилятора наружного блока

В системе DVM Plus IV применяется бесщеточный электродвигатель постоянного тока. Он на 35 % легче и на 39 % эффективнее обычного двигателя переменного тока.

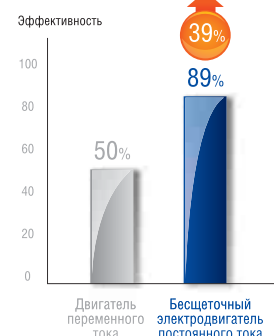
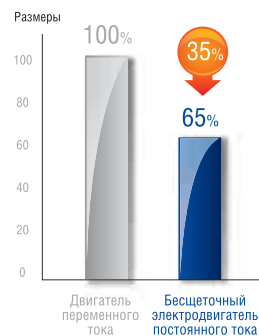

Размеры

Эффективность



DVM Система

# Большая мощность

Меньше, но сильнее!

Система DVM Plus IV имеет меньшую площадь основания при более высокой мощности, что позволяет рациональнее использовать имеющееся пространство.



Самая большая в отрасли мощность модуля — **80 л. с.**

Возможность установки одного трубопровода в зданиях среднего размера и в высотных зданиях

Первый в отрасли **блок 20 л. с.**

Экономичность благодаря уменьшенной площади основания и весу

\* Если Вам требуется установить модуль наружных блоков мощностью более 60 л. с., обращайтесь к местному дилеру Samsung.

## Самая меньшая площадь основания и вес

Площадь основания уменьшена на 41 %, а вес — на 38 % по сравнению с обычной моделью.

\* Сравнение на основе наружного блока 20 л. с.



## Экономичная конфигурация

Блоки увеличенной мощности позволяют создавать сверхмощные модули для очень больших зданий. Достижимый при этом финансовый эффект объясняется тем, что по мере возрастания мощности количество необходимого оборудования уменьшается.



DVM Система

# Простая установка и обслуживание

Отлично подходит для больших зданий

Система DVM Plus IV обладает рядом особенностей, которые помогают устанавливать изделие на высотных и больших зданиях.

## Гибкая прокладка трубопровода

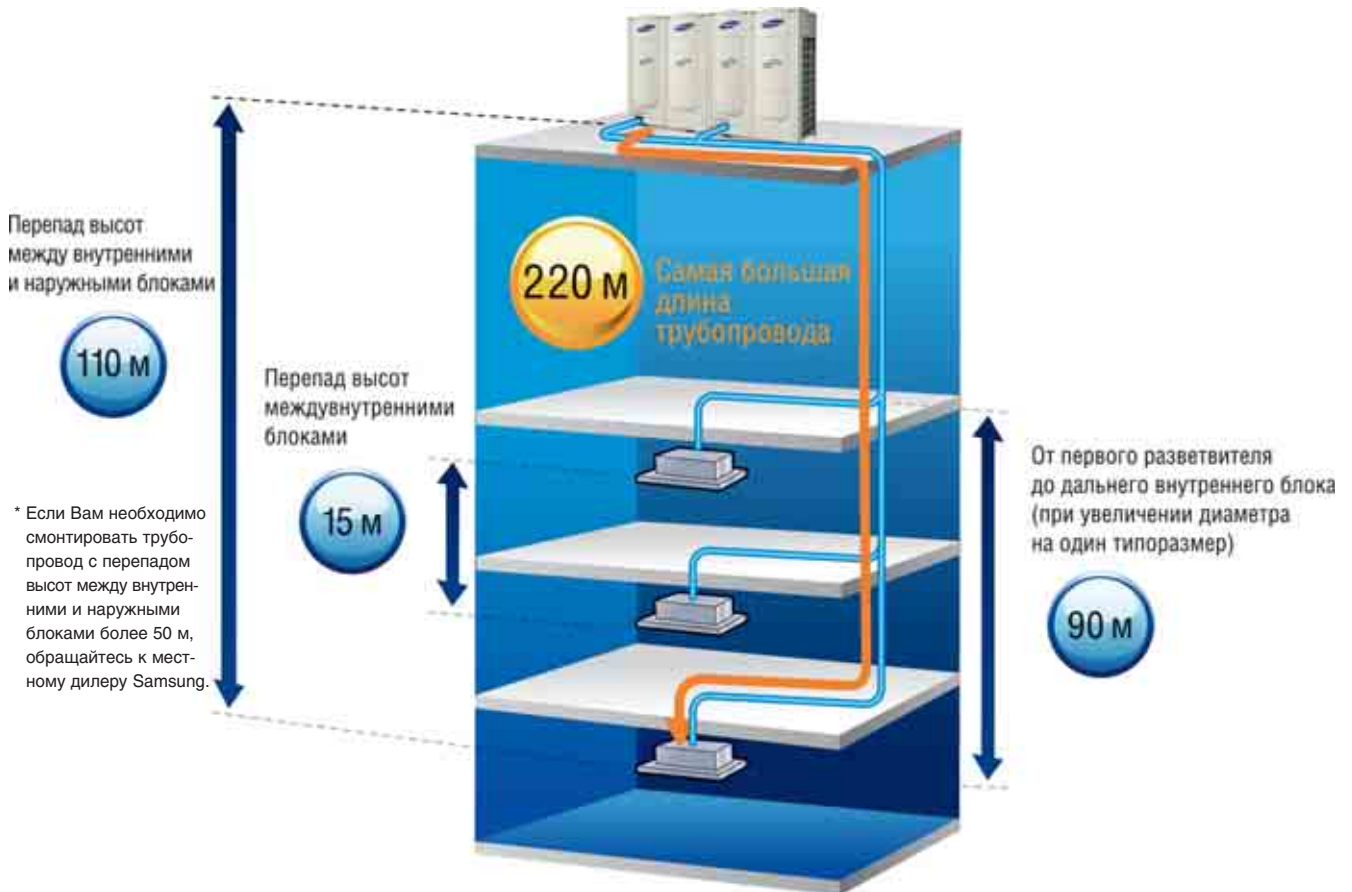

### 1 Разнообразные возможности установки на высотных зданиях

Максимально допустимый перепад высот между устанавливаемыми блоками составляет 110 м, что приблизительно равно 20 этажам по 5 м каждый.

### 2 Возможность установки на большой площади

Длина трубопровода системы DVM Plus IV может достигать 220 м без заметного снижения производительности.

### 3 Широкий выбор внутренних блоков

Предлагается широкий ассортимент внутренних блоков различных моделей и мощности для помещений разного типа. Экономически эффективная эксплуатация внутренних блоков обеспечивается за счет возможности управлять ими независимо друг от друга.

## Оптимизированное распределение хладагента

Системы автоматической корректировки производительности и настройки количества хладагента, которые имеются в каждом внутреннем блоке, обеспечивают одинаковую производительность внутренних блоков в случае установки наружных блоков с длинным трубопроводом.

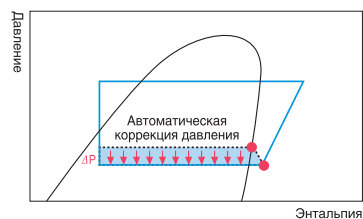

## Автоматическая архивация данных (черный ящик)

В случае неисправности наружного блока система DVM Plus IV автоматически диагностирует проблему и сохраняет данные за последние 30 минут эксплуатации. При условии использования дополнительного оборудования можно хранить годовой объем эксплуатационных данных, что позволяет быстрее и точнее производить ремонт.



## Заправка и регенерация хладагента

Для простоты и удобства обслуживания, добавления компонентов и их замены система DVM Plus IV поддерживает следующие функции.

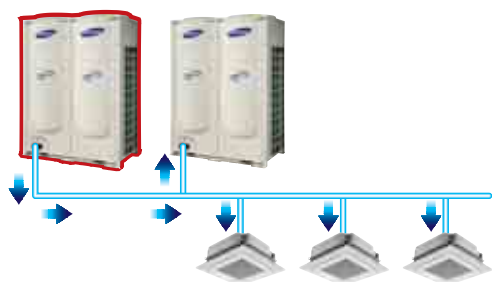

Заправка хладагента

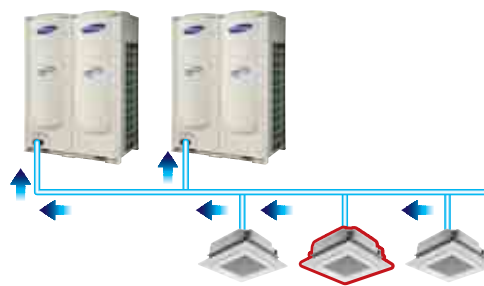

Для обслуживания наружного блока хладагент можно регенерировать во внутренние блоки или трубы.





Регенерация хладагента

Для перемещения наружного блока, а также для обслуживания труб между внутренними блоками или между внутренними и наружными блоками хладагент можно регенерировать в наружные блоки.

# Мультизональные системы кондиционирования Модельный ряд. Наружные блоки.

DVM Plus IV HP/HP (тепловой насос / рекуперация тепла)	БАЗОВАЯ МОДЕЛЬ										
	ИЗОБРАЖЕНИЕ	МОДЕЛЬ	МОЩНОСТЬ	8	10	12	14	16	18	20	
КОМПАКТНЫЙ МОДУЛЬ		RD080HHXGB (RD080HRXGB)	8 л. с.	■							
		RD100HHXGB (RD100HRXGB)	10 л. с.		■						
		RD120HHXGB (RD120HRXGB)	12 л. с.			■					
		RD140HHXGB (RD140HRXGB)	14 л. с.				■				
		RD160HHXGB (RD160HRXGB)	16 л. с.					■			
		RD180HHXGB (RD180HRXGB)	18 л. с.						■		
		RD200HHXGB (RD200HRXGB)	20 л. с.							■	

DVM Plus IV HP/HP (тепловой насос / рекуперация тепла)	БАЗОВАЯ МОДЕЛЬ										
	ИЗОБРАЖЕНИЕ	МОДЕЛЬ	МОЩНОСТЬ	8	10	12	14	16	18	20	
ВЫСОКО- ЭФФЕКТИВНЫЙ МОДУЛЬ		RD080HHXGB (RD080HRXGB)	8 л. с.	■					■		
		RD100HHXGB (RD100HRXGB)	10 л. с.		■				■	■	
		RD120HHXGB (RD120HRXGB)	12 л. с.			■					
		RD140HHXGB (RD140HRXGB)	14 л. с.				■				
		RD160HHXGB (RD160HRXGB)	16 л. с.					■			

\* Если Вам требуется установить модуль для наружной установки мощностью более 60 л. с., обращайтесь к местному дилеру Samsung.

## Модельный ряд.



МОДЕЛЬ
Mini DVM





# Мультизональные системы кондиционирования

## Модельный ряд. Внутренние блоки.

<div style="display: flex; align-items: center;"> <div style="writing-mode: vertical-rl; transform: rotate(180deg);">Тип</div> <div style="margin-left: 10px;">кБТЕ/ч кВт</div> </div>	7К БТЕ/ч 2.2 кВт	9К БТЕ/ч 2.8 кВт	12К БТЕ/ч 3.6 кВт	15К БТЕ/ч 4.5 кВт	18К БТЕ/ч 5.6 кВт
Настенный Vivace					
Настенный Forte					
Кассетный 1-поточный					
Кассетный 2-поточный					
Кассетный мини 4-поточный					
Кассетный 4-поточный					
Канальный Slim					
Канальный MSP/ HSP					
Консольный					
Потолочный					

	21K БТЕ/ч 6.0 кВт	24K БТЕ/ч 7.1 кВт	30K БТЕ/ч 9.0 кВт	36K БТЕ/ч 11.2 кВт	44K БТЕ/ч 12.8 кВт	48K БТЕ/ч 14.0 кВт
						
						
						
						
						
						
						
						

# Управление



Дома и на работе, системы кондиционирования Samsung созданы для обеспечения наивысшего уровня комфорта. Эффективное индивидуальное и централизованное управление микроклиматом в помещениях различного назначения.





Все каталоги и инструкции здесь: <http://splitoff.ru/tehn-doc.html>

# Программа подбора DVM Pro

DVM Pro поможет Вам выбрать изделие, принадлежности и другие компоненты, необходимые для построения системы кондиционирования воздуха.

## Режим выбора компонентов системы DVM-Pro

- **Рабочая область:** создание проекта и рабочей области
- **Внутренний блок:** выбор внутреннего блока и принадлежностей
- **Наружный блок:** автоматический выбор и моделирование мощности
- **Трубопровод:** базовый, стандартный или ручной подбор с проверкой системы
- **Проводка:** автоматическая схема соединительной проводки для внутренних и наружных блоков / управляющих устройств и электрических счетчиков электроэнергии
- **Система управления:** автоматический выбор управляющего устройства
- **Отчет:** спецификации, схемы и стоимость



## Загрузить

<http://www.samsung.com/ru/business/climate/software/projection/dvm-pro/>

## Режим автоматизированного проектирования DVM-Pro

- **Быстрое, удобное и точное проектирование**
- **Совместимость с AutoCAD**
- **Автоматический расчет:** количество хладагента и размеры дренажной трубы
- **Автоматический выбор:** соединитель Refnet, коллектор и комплект дистрибьютора
- **Проверка системы:** установка, настройка и добавление хладагента
- **Симуляция:** мощность системы
- **Удобный выбор системы управления**
- **Автоматическое составление отчета:** схема разводки труб, список оборудования и стоимость



Для получения DVM-Pro CAD обращайтесь в Московское представительство Samsung или к дистрибьюторам!



# Широкие возможности применения

Samsung provides a kit that allows DVM PLUS IV outdoor units to connect to AHU (Air Handling Units).

## Модуль приточной системы вентиляции

- Соответствие стандарту IP54
- Регулируемая мощность
  - 2,5, 5, 7,5 или 10 л. с.
- Поддержка систем управления зданием
  - Управление 0–10 В

### Наружный блок

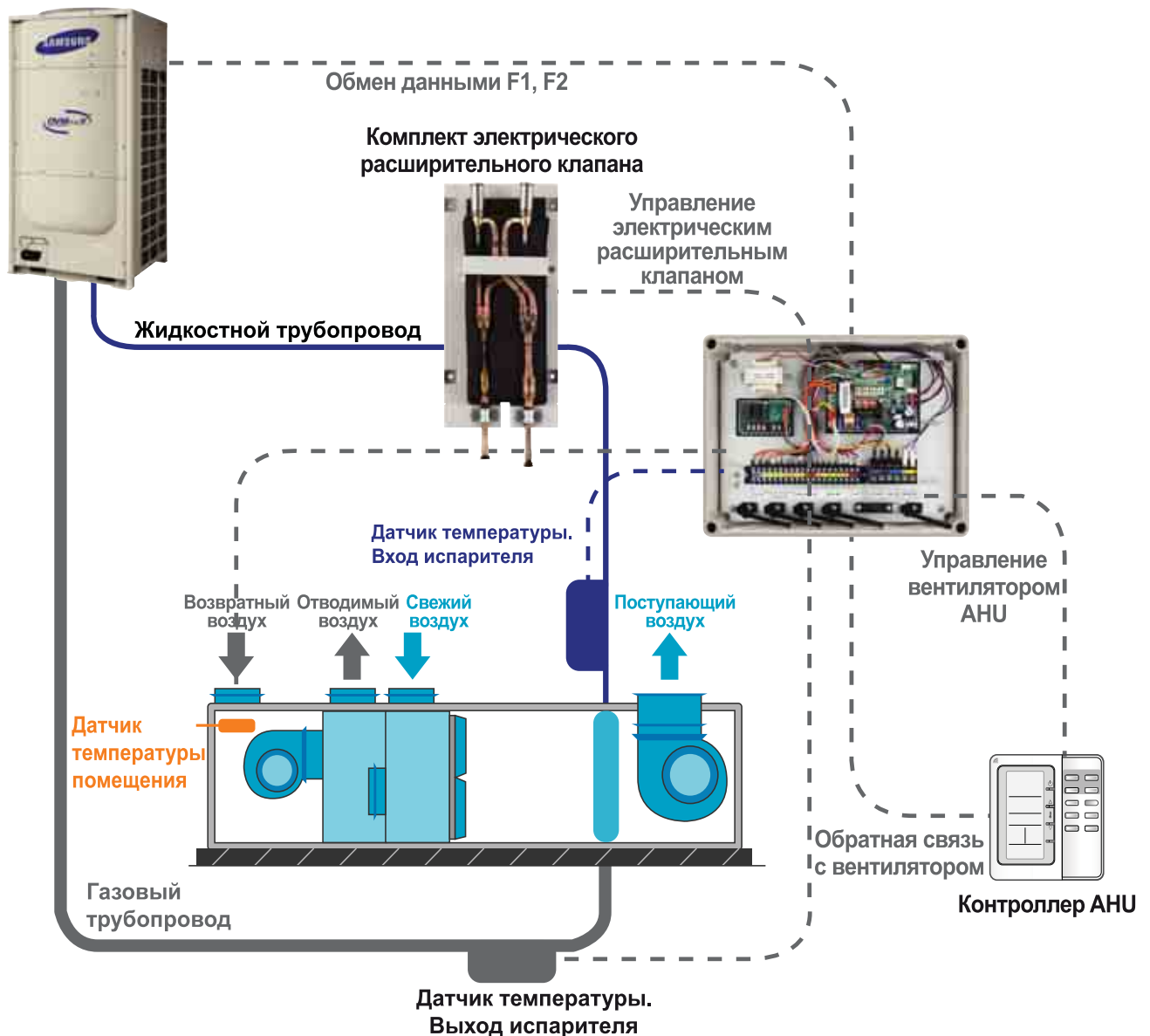





# Региональные представительства Samsung

## Санкт-Петербург

Адрес: 191119, ул. Марата, 69-71  
тел.: 8(812)718-37-00  
e-mail: st.petersburg@samsung.ru

## Калининград

Адрес: 236006, Ленинский пр-т, 30, офис 403  
тел.: 8(401)253-33-23  
e-mail: vasyukov.s@samsung.com

## Архангельск

Адрес: Троицкий проспект, 52  
Отель ДВИНА

## Екатеринбург

Адрес: 620014, ул. Ленина, 25  
тел.: 8(3432)53-77-08  
e-mail: ekaterinburg@samsung.ru

## Челябинск

Адрес: 454091, ул. Елкина, 45А, офис 904

## Воронеж

Адрес: 394006, ул. Свободы, 69А, офис 208  
тел.: 8(4732)395-295  
e-mail: voronezh@samsung.ru

## Волгоград

Адрес: 400137, бульвар 30-летия Победы, 21, офис 212  
тел.: 8(960)895-55-05  
e-mail: volgograd@samsung.ru

## Ростов-на-Дону

Адрес: 344000, Буденовский проспект, офис 1102  
тел.: 8 (863) 232-97-08  
e-mail: oganesyan.t@samsung.com

## Краснодар

Адрес: 350049, ул. Красных Партизан, 489, 3 этаж  
тел.: 8(861)210-25-83

## Нижний Новгород

Адрес: 603001, ул. Белинского, 32/2, офис 801  
тел.: 8(831)257-76-10

## Самара

Адрес: 443030, ул. Урицкого, 19, 11 этаж, офис 9  
тел.: 8(8462)73-42-60  
e-mail: samara@samsung.ru

## Казань

Адрес: 420107, ул. Спартаковская, 6, офис 1403  
тел.: +7-843-526-5536  
e-mail: kazan@samsung.ru

## Уфа

Адрес: 450098, Проспект Октября, 132/3,  
правая башня, 12 этаж  
тел.: 8(987)493-38-10  
e-mail: kuznetsov.de@samsung.com

## Ижевск

Адрес: 426011, ул. Холмогорова, 15 этаж,  
6 офис 601А

## Новосибирск

Адрес: 630005, ул. Крылова, 36, офис 420  
тел.: 8(3832)49-11-75  
e-mail: novosibirsk@samsung.ru

## Красноярск

Адрес: 660049, Проспект Мира, 10, офис 947  
тел.: 8(3912)58-18-47  
e-mail: krasnoyarsk@samsung.ru

## Иркутск

Адрес: 664009, ул. Советская, д.109, офис 214  
тел.: 8(3952)27-16-83

## Владивосток

Адрес: 690091, ул. Семеновская, 29, офис 425  
тел.: 8(4232)40-77-14  
e-mail: vladivostok@samsung.ru

## Омск

Адрес: 644043, ул. Шербанева, 25, офис 403  
тел.: (3812) 51 39 79  
e-mail: omsk@samsung.ru

## Хабаровск

Адрес: 583072, ул. Муравьева-Амурского, 44, офис 423  
тел.: (4212) 300 355  
e-mail: khabarovsk@samsung.ru

## Компания «Самсунг Электроникс» предоставляет:

- **3 года бесплатного сервиса\*** на сертифицированную технику на территории России и стран СНГ.
- **3 года бесплатного сервиса** включают бесплатную замену запасных частей и бесплатную работу уполномоченных сервисных центров Самсунг.
- Не распространяется на аксессуары (см. расшифровку в гарантийном талоне).
- Изготовитель предоставляет гарантию и бесплатное сервисное обслуживание в течение 12 месяцев, если монтаж или сервисные работы были выполнены организацией, не являющейся сертифицированным установщиком или сервисным центром Самсунг.

## Единая служба поддержки Samsung Electronics

Тел: 8 (800) 555-55-55  
(звонок бесплатный)  
e-mail: info@samsung.ru www.samsung.com/ru  
Дизайн и технические характеристики могут быть изменены без предварительного уведомления.  
Товар сертифицирован.



Большая библиотека технической документации  
<http://splitoff.ru/tehn-doc.html>  
каталоги, инструкции, сервисные мануалы, схемы.